

NOVÝ ROZMER KVALITY



CENNÍK 2023/2024

KLIMATIZÁCIÍ

AUX F FREEDOM PLUS



HIT SEZÓNY!

AUX BESTSELLER V NOVOM PREVEDENÍ

SPOZNAJTE SVOJU KLIMATIZÁCIU
FREEDOM PLUS

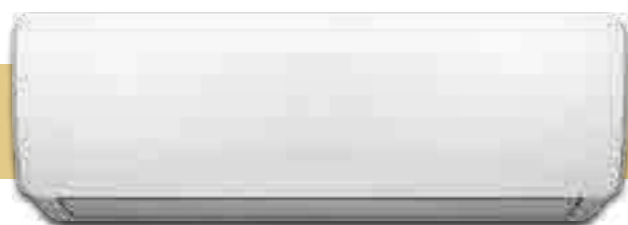

Ideálny sa stal
dokonalým



Účinná, energeticky úsporná klimatizácia AUX
s najširším rozsahom funkcií vo svojej triede
Kompromis vysokej kvality a atraktívnej ceny

F Freedom Plus

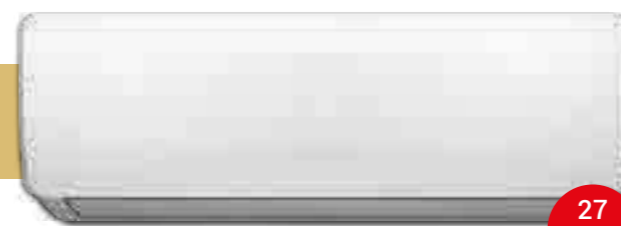

Séria F2H
AUX-09/12/18/24F2H

HIT SEZÓNY!

Najlepšia ponuka na trhu!

Model		AUX-09F2H	AUX-12F2H	AUX-18F2H	AUX-24F2H
Chladiaci/vykurovací výkon	[kW]	2,65 / 2,70	3,40 / 3,50	5,10 / 5,40	6,70 / 7,20
Cena za sadu	EUR bez Dph	580	620	900	1 334

V KOMPLÉTE:



VLASTNOSTI A FUNKCIE



BEZPLATNÁ DOPRAVA



BESTSELLER

* voliteľné vzduchové filtre
**** platí pre jednotky 09/12

Špecifikácie, dizajn a funkcie sa môžu zmeniť bez predchádzajúceho upozornenia.
Klimatizačné jednotky obsahujú fluórový skleníkový plyn R32.

AUX Q Q-SMART PLUS

NOVINKA



*týka sa modelov 09/12/18/QC

Klimatizácie Q-Smart Plus boli vyvinuté tak, aby spĺňali najvyššie štandardy v oblasti zdravia, pohodlia, bezpečnosti, inteligentných funkcií a účinnosti.



Q-Smart Plus

- ✓ ideálny na vykurovanie
- ✓ široký výstup vzduchu
- ✓ elegantný dizajn

Q Q-Smart Plus

HIT SEZÓNY!

NOVINKA!

Namakaná mašina!

Séria QC
AUX-09/12/18/24QC



Model		AUX-09QC	AUX-12QC	AUX-18QC	AUX-24QC
Chladiaci/vykurovací výkon	[kW]	2,70 / 3,00	3,50 / 3,80	5,40 / 5,60	6,70 / 7,20
Cena za sadu	EUR bez Dph	640	720	980	1 360

V KOMPLÉTE:



Bezdrôtový ovládač TYP L



Riadiaca jednotka Wi-Fi 2.0



VLASTNOSTI A FUNKCIE

Zabudovaný Wi-Fi modul	Osvetlený bezdrôtový ovládač	Funkcia Anti-Cold-Air	Nočný režim	Funkcia I FEEL	Funkcia 4D prívodu vzduchu	Vertikálny pohyb žalúzií	Horizontálny pohyb žalúzií	Režim TURBO	Režim chladenia	Režim Automatickej prevádzky	Režim vykurovania	Režim ventilácie	Režim odvlhčovania
Vykurovanie pri -22°C **	Silné odvlhčenie	Rýchle chladenie / ohrev	Invertorová technológia	Automatický reštart	Inteligentné odmrazovanie	Antikorózný kryt vonkajšej jednotky	Super EMC	Lameľy z hydrofilného hliníka	Vyhrievaná vanička kondenzátu **	Rozmer vnútornej jednotky ****			



BEZPLATNÁ DOPRAVA



INOVATÍVNA KONŠTRUKCIA

* platí pre jednotky 24QC
** platí pre jednotky 09/12/18QC
*** voliteľné vzduchové filtre
**** platí pre jednotky 09/12

Špecifikácie, dizajn a funkcie sa môžu zmeniť bez predchádzajúceho upozornenia. Klimatizačné jednotky obsahujú fluórový skleníkový plyn R32.

Q-Smart Premium



ESTETIKA



KVALITA



EFEKTÍVNOSŤ



SPOLIAHLIVOSŤ



KOMFORT



ZDRAVIE



INTELIGENCIA



EKOLÓGIA

Zdravie - Najvyššia kvalita vzduchu vo vašom prostredí.

System filtrácie vzduchu používaný v klimatizáciách Q-Smart Premium, zaručuje 99% zdravý a čistý vzduch

UV sterilizácia



UV Sterilizácia	57°C Sterilizácia	Samočistenie	Filter s vysokou hustotou	Filter PM 2.5	Antibakteriálny filter

Stabilný a vysoký výkon v extrémnych teplotách

Úplne nová a vylepšená konštrukcia klimatizácie garantuje efektívnu a energeticky úspornú prácu aj v extrémnych podmienkach **-25°C až +60°C**



Prúdenie vzduchu 4D

Vnútrotná vzduchová žalúzia sa pohybuje automaticky vo vertikálnej aj horizontálnej rovine, a vďaka tomu je klimatizovaný vzduch rovnomerne distribuovaný do priestoru na všetky smery.



Sterilizácia pri 57°C

Výmenník tepla udržiava vysokú teplotu na úrovni 57°C počas primeraného času tak aby zabezpečil najlepší sterilizačný účinok.

Zamrazenie vonkajšej jednotky		

57°C

Vysoká teplota sterilizácie

Inteligentné rozmrazovanie

Efektívna prevádzka v režime vykurovania



I FEEL

Inteligentná funkcia kontroly teploty umožňuje presné doladenie teploty v miestnosti.



Aerodynamická lamela

Komfortné prúdenie vzduchu zasahujúceho do každého rohu miestnosti - 15 metrov.



Filter s vysokou hustotou a UV lampa

Filter s vysokou hustotou sa dá ľahko rozobrať a vyčistiť pod tečúcou vodou, čo umožňuje zachovanie vysokej účinnosti zariadenia. Účinná UV lampa odstraňuje nepríjemné pachy a škodlivé látky zo vzduchu. Takže vzduch v miestnosti bude stále v najvyššej kvalite.



V klúde v zime cestujte

Udržiavanie konštantnej teploty +8°C v režime vykurovania zabraňuje zamrznutiu miestnosti.



Spoľahlivo pracuje aj pri nestabilnom napätí



Režim odvlhčovania

Klimatizácia znižuje úroveň vlhkosti v miestnosti na optimálnu hodnotu a zabraňuje tvorbe baktérií a plesní.



Prevenca proti studenému vzduchu funkcia Anti-Cold Air

Po zapnutí režimu kúrenie ventilátor vnútornej jednotky začne pracovať na najnižších otáčkach, aby zamedzil návevu studeného vzduchu.



Vyhrievaná vanička kondenzu

Ohrievač odkvapkávacej misky zabraňuje hromadeniu prebytočného snehu a ľadu v exteriérovej jednotke. Tým sa zabezpečí, že exteriérová jednotka bude správne fungovať aj vo veľmi nepriaznivých podmienkach.



Komfort

Nočný režim

Vysoký stupeň pohodlia počas nočného odpočinku



Hlasové ovládanie

Vďaka aplikácii Google Home alebo Alexa môžeš podhodne ovládať klimatizáciu

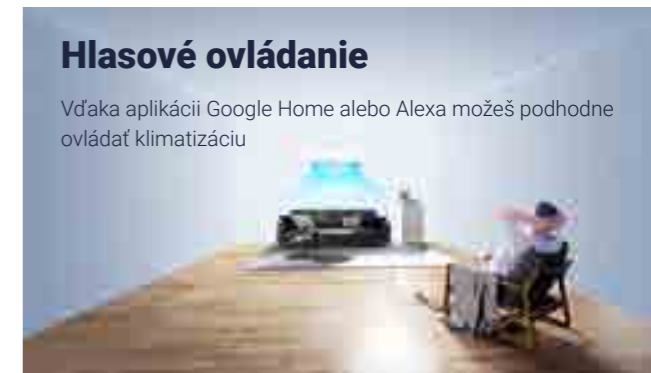

Inteligentná spotreba energie

Používatelia môžu nastaviť očakávanú spotrebu energie v aplikácii, čím si klimatizácia automaticky upraví spotrebu energie na optimálne udržanie výkonu chladenie alebo vykurovania.



WiFi 2.0

Vstavaný Wi-Fi modul umožňuje ovládať prácu klimatizácie zo smartfónu, tabletu alebo počítača pripojeného k internetu odkiaľkoľvek na svete.



Zapni alebo vypni klimatizáciu nech si kdekoľvek na svete!

Kompresor najvyššej kvality

Vylepšený kompresor pracujúci pri ultra vysokej frekvencii. Nízkonapäťové rýchle štartovanie, stabilná, efektívna a energeticky úsporná práca.



Úspora energie, účinnosť +5%



Vysoká spoľahlivosť, životnosť až 20 rokov



Zníženie hluku -3dB

Q-Smart Premium



UV LAMPA PRE VAŠE ZDRAVIE

Séria QP
AUX-09/12/18/24QP



Špecialista
na kúrenie!

Model	AUX-09QP	AUX-12QP	AUX-18QP	AUX-24QP
Chladiaci/vykurovací výkon [kW]	2,70 / 3,00	3,50 / 3,80	5,40 / 5,60	6,70 / 7,20
Cena za sadu EUR bez Dph	780	854	1 228	1 640

V KOMPLETE:



VLASTNOSTI A FUNKCIE

UV sterilizácia	Funkcia samočistenia	Antibakteriálny filter	Filter s vysokou hustotou	Filter PM 2.5	Funkcia Anti-Fungus	Vzduchové filtre *	Sterilizovanie 57°C	Režim „Stand by“	Ekonomický režim	Chladiace médium R32	Funkcia autodiagnostiky	24-hodinový časový spínač	LED displej
Obojstranný odvod kondenzátu	Zabudovaný modul Wi-Fi	Osvetlený bezdrôtový ovládač	Funkcia Anti-Cold-Air	Nočný režim	Funkcia I FEEL	Funkcia 4D prívodu vzduchu	Vertikálny pohyb žalúzií	Horizontálny pohyb žalúzií	Režim TURBO	Režim chladienia	Režim Automatickej prevádzky	Režim vykurovania	Temperovanie na 8°C
Režim odvlhčovania	Režim ventilácie	Rýchla a jednoduchá inštalácia	Vykurovanie pri teplote -22°C	Invertorová technológia	Automatický reštart	Inteligentné odmrazovanie	Pozlátané rebrá výmenníka vonkajšej jednotky	Pozlátané rebrá výmenníka vnútornej jednotky	Antikoróznny kryt vonkajšej jednotky	Super EMC	Lamely z hydrofilného hliníka	Vyhrievaná vanička kondenzátu **	Rozmer vnútornej jednotky ****



BEZPLATNÁ DOPRAVA NA VYKUROVANIE



IDEÁLNE NA VYKUROVANIE

* voliteľné vzduchové filtre
** v závislosti od verzie
**** platí pre jednotky 09/12

Špecifikácie, dizajn a funkcie sa môžu zmeniť bez predchádzajúceho upozornenia. Klimatizačné jednotky obsahujú fluórový skleníkový plyn R32.

Q-Smart Premium Grey



UV LAMPA PRE VAŠE ZDRAVIE

Séria QB
AUX-09/12/18/24QB



Elegantne
zahradná

Model	AUX-09QB	AUX-12QB	AUX-18QB	AUX-24QB
Chladiaci/vykurovací výkon [kW]	2,70 / 3,00	3,50 / 3,80	5,40 / 5,60	6,70 / 7,20
Cena za sadu EUR bez Dph	884	944	1 320	1 550

V KOMPLETE:



VLASTNOSTI A FUNKCIE

UV sterilizácia	Funkcia samočistenia	Antibakteriálny filter	Filter s vysokou hustotou	Filter PM 2.5	Funkcia Anti-Fungus	Vzduchové filtre *	Sterilizovanie 57°C	Režim „Stand by“	Ekonomický režim	Chladiace médium R32	Funkcia autodiagnostiky	24-hodinový časový spínač	LED displej
Obojstranný odvod kondenzátu	Zabudovaný modul Wi-Fi	Osvetlený bezdrôtový ovládač	Funkcia Anti-Cold-Air	Nočný režim	Funkcia I FEEL	Funkcia 4D prívodu vzduchu	Vertikálny pohyb žalúzií	Horizontálny pohyb žalúzií	Režim TURBO	Režim chladienia	Režim Automatickej prevádzky	Režim vykurovania	Temperovanie na 8°C
Režim odvlhčovania	Režim ventilácie	Rýchla a jednoduchá inštalácia	Vykurovanie pri teplote -22°C	Invertorová technológia	Automatický reštart	Inteligentné odmrazovanie	Pozlátané rebrá výmenníka vonkajšej jednotky	Pozlátané rebrá výmenníka vnútornej jednotky	Antikoróznny kryt vonkajšej jednotky	Super EMC	Lamely z hydrofilného hliníka	Vyhrievaná vanička kondenzátu **	Rozmer vnútornej jednotky ****



BEZPLATNÁ DOPRAVA NA VYKUROVANIE



IDEÁLNE NA VYKUROVANIE

* voliteľné vzduchové filtre
** v závislosti od verzie
**** platí pre jednotky 09/12

Špecifikácie, dizajn a funkcie sa môžu zmeniť bez predchádzajúceho upozornenia. Klimatizačné jednotky obsahujú fluórový skleníkový plyn R32.



Séria HA
AUX-09/12/18/24HA



DIZAJNOVKA ROKU

Dokonalá elegancia
Tajomne iná

Model	AUX-09HA	AUX-12HA	AUX-18HA	AUX-24HA
Chladiaci/vykurovací výkon [kW]	2,75 / 3,10	3,60 / 3,80	5,50 / 5,90	7,30 / 7,30
Cena za sadu EUR bez Dph	830	888	1 300	1 660

V KOMPLÉTE:



VLASTNOSTI A FUNKCIE

Ionizátor vzduchu **	UV sterilizácia **	Funkcia samočistenia	Antibakteriálny filter	Filter s vysokou hustotou	Filter PM 2.5	Funkcia Anti-Fungus	Vzduchové filtre *	Režim „Stand by“	Ekonomický režim	Chladiace médium R32	Funkcia autodiagnostiky	24-hodinový časový spínač	LED displej
Obojstranný odvod kondenzátu	Zabudovaný modul Wi-Fi	Osvetlený bezdrôtový ovládač	Funkcia Anti-Cold-Air	Nočný režim	Funkcia I FEEL	Funkcia 4D prívodu vzduchu	Vertikálny pohyb žalúzií	Horizontálny pohyb žalúzií	Režim TURBO	Režim chladenia	Režim Automatickej prevádzky	Režim vykurovania	Režim odvlhčovania
Režim ventilácie	Vykurovanie pri -20°C	Invertorová technológia	Automatický reštart	Inteligentné odmrazovanie	Pozlátané rebrá výmenníka vonkajšej jednotky	Pozlátané rebrá výmenníka vnútornej jednotky	Antikorózny kryt vonkajšej jednotky	Super EMC	Lamely z hydrofilného hliníka	Rozmer vnútornej jednotky ****			



BEZPLATNÁ DOPRAVA



VÝNIMOČNÝ DIZAJN

* voliteľné vzduchové filtre
** v závislosti od verzie
**** platí pre jednotky 09/12

Špecifikácie, dizajn a funkcie sa môžu zmeniť bez predchádzajúceho upozornenia. Klimatizačné jednotky obsahujú fluórový skleníkový plyn R32.



Séria HE
AUX-09/12/18/24HE



DIZAJNOVKA ROKU

Dotyk Luxusu

Model	AUX-09HE	AUX-12HE	AUX-18HE	AUX-24HE
Chladiaci/vykurovací výkon [kW]	2,75 / 3,10	3,60 / 3,80	5,50 / 5,90	7,30 / 7,30
Cena za sadu EUR bez Dph	878	928	1 268	1 688

V KOMPLÉTE:



VLASTNOSTI A FUNKCIE

Ionizátor vzduchu **	UV sterilizácia **	Funkcia samočistenia	Antibakteriálny filter	Filter s vysokou hustotou	Filter PM 2.5	Funkcia Anti-Fungus	Vzduchové filtre *	Režim „Stand by“	Ekonomický režim	Chladiace médium R32	Funkcia autodiagnostiky	24-hodinový časový spínač	LED displej
Obojstranný odvod kondenzátu	Zabudovaný modul Wi-Fi	Osvetlený bezdrôtový ovládač	Funkcia Anti-Cold-Air	Nočný režim	Funkcia I FEEL	Funkcia 4D prívodu vzduchu	Vertikálny pohyb žalúzií	Horizontálny pohyb žalúzií	Režim TURBO	Režim chladenia	Režim Automatickej prevádzky	Režim vykurovania	Režim odvlhčovania
Režim ventilácie	Vykurovanie pri -20°C	Invertorová technológia	Automatický reštart	Inteligentné odmrazovanie	Pozlátané rebrá výmenníka vonkajšej jednotky	Pozlátané rebrá výmenníka vnútornej jednotky	Antikorózny kryt vonkajšej jednotky	Super EMC	Lamely z hydrofilného hliníka	Rozmer vnútornej jednotky ****			



BEZPLATNÁ DOPRAVA



VÝNIMOČNÝ DIZAJN

* voliteľné vzduchové filtre
** v závislosti od verzie
**** platí pre jednotky 09/12

Špecifikácie, dizajn a funkcie sa môžu zmeniť bez predchádzajúceho upozornenia. Klimatizačné jednotky obsahujú fluórový skleníkový plyn R32.

J J-Smart



Séria J20
AUX-09/12/18/24J20



DOTYK LUXUSU

Jedinečná
ako VY!

Model	AUX-09J20	AUX-12J20	AUX-18J20	AUX-24J20
Chladiaci/vykurovací výkon [kW]	2,70 / 3,00	3,50 / 3,80	5,30 / 5,60	7,20 / 7,20
Cena za sadu EUR bez Dph	852	930	1 374	1 652

V KOMPLÉTE:



VLASTNOSTI A FUNKCIE

UV sterilizácia	Funkcia samočistenia	Antibakteriálny filter	Filter s vysokou hustotou	Filter PM 2.5	Funkcia Anti-Fungus	Vzduchové filtre *	Sterilizovanie 57°C	Režim „Stand by“	Ekonomický režim	Chladiace médium R32	Funkcia autodiagnostiky	24-hodinový časový spínač	LED displej
Obojstranný odvod kondenzátu	Zabudovaný modul Wi-Fi	Osvetlený bezdrôtový ovládač	Funkcia Anti-Cold-Air	Nočný režim	Funkcia I FEEL	Funkcia 4D prívodu vzduchu	Vertikálny pohyb žalúzií	Horizontálny pohyb žalúzií	Režim TURBO	Režim chladienia	Režim Automatickej prevádzky	Režim vykurovania	Temperovanie na 8°C
Režim odvlhčovania	Režim ventilácie	Rýchla a jednoduchá inštalácia	Vykurovanie pri teplote -22°C	Invertorová technológia	Automatický reštart	Inteligentné odmrazovanie	Pozlátané rebrá výmenníka vonkajšej jednotky	Pozlátané rebrá výmenníka vnútornej jednotky	Antikoróznny kryt vonkajšej jednotky	Super EMC	Lamely z hydrofilného hliníka	Vyhrievaná vanička kondenzátu **	Rozmer vnútornej jednotky ****



BEZPLATNÁ
DOPRAVA



IDEÁLNE
NA VYKUROVANIE

* voliteľné vzduchové filtre
** v závislosti od verzie
**** platí pre jednotky 09/12

Špecifikácie, dizajn a funkcie sa môžu zmeniť bez predchádzajúceho upozornenia. Klimatizačné jednotky obsahujú fluórový skleníkový plyn R32.

J J-Smart Art



Séria JP
AUX-09/12/18/24JP



DOTYK LUXUSU

Klavírna čierna
zrkadlovo lesklá

Model	AUX-09JP	AUX-12JP	AUX-18JP	AUX-24JP
Chladiaci/vykurovací výkon [kW]	2,70 / 3,00	3,50 / 3,80	5,30 / 5,60	7,20 / 7,20
Cena za sadu EUR bez Dph	952	1 042	1 470	1 704

V KOMPLÉTE:



VLASTNOSTI A FUNKCIE

UV sterilizácia	Funkcia samočistenia	Antibakteriálny filter	Filter s vysokou hustotou	Filter PM 2.5	Funkcia Anti-Fungus	Vzduchové filtre *	Sterilizovanie 57°C	Režim „Stand by“	Ekonomický režim	Chladiace médium R32	Funkcia autodiagnostiky	24-hodinový časový spínač	LED displej
							Vertikálny pohyb žalúzií	Horizontálny pohyb žalúzií	Režim TURBO	Režim chladienia	Režim Automatickej prevádzky	Režim vykurovania	Temperovanie na 8°C
Obojstranný odvod kondenzátu	Zabudovaný modul Wi-Fi	Osvetlený bezdrôtový ovládač	Funkcia Anti-Cold-Air	Nočný režim	Funkcia I FEEL	Funkcia 4D prívodu vzduchu	Vertikálny pohyb žalúzií	Horizontálny pohyb žalúzií	Režim TURBO	Režim chladienia	Režim Automatickej prevádzky	Režim vykurovania	Temperovanie na 8°C
Režim odvlhčovania	Režim ventilácie	Rýchla a jednoduchá inštalácia	Vykurovanie pri teplote -22°C	Invertorová technológia	Automatický reštart	Inteligentné odmrazovanie	Pozlátané rebrá výmenníka vonkajšej jednotky	Pozlátané rebrá výmenníka vnútornej jednotky	Antikoróznny kryt vonkajšej jednotky	Super EMC	Lamely z hydrofilného hliníka	Vyhrievaná vanička kondenzátu **	Rozmer vnútornej jednotky ****



BEZPLATNÁ
DOPRAVA



IDEÁLNE
NA VYKUROVANIE

* voliteľné vzduchové filtre
** v závislosti od verzie
**** platí pre jednotky 09/12

Špecifikácie, dizajn a funkcie sa môžu zmeniť bez predchádzajúceho upozornenia. Klimatizačné jednotky obsahujú fluórový skleníkový plyn R32.

K Konzolová klimatizácia

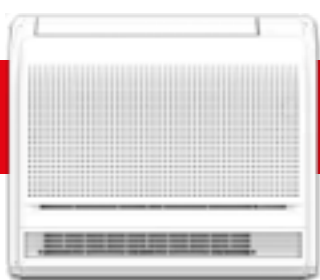

NOVINKA!

Špecialista na kúrenie!

Séria K
AUX-12/16/K

Model	AUX-12K	AUX-16K
Chladiaci/vykurovací výkon [kW]	3,50 / 3,50	4,70 / 5,00
Cena za sadu EUR bez Dph	1 560	1 640



BEZPLATNÁ DOPRAVA

VLASTNOSTI A FUNKCIE

- Long-term
- R32
- Funkcia autodiagnostiky
- Časovač 24H
- LED displej
- Osvetlený bezdrôtový ovládač
- Nočný režim
- Vertikálny pohyb žalúzií
- Režim chladenia
- Režim Automatickej prevádzky
- Režim ventilácie
- Režim odvlhčovania
- DC INVERTER
- HEATING
- Funkcia I FEEL
- Zabudovaný modul WiFi
- Inteligentné odmrazovanie
- Automatický reštart
- Lamely z hydrofilného hliníka
- Rýchle chladenie/ohrievanie
- Chladenie pri nízkych teplotách
- Vyhrievaná vanička kondenzátu **
- Vykurovanie pri -22°C
- š.: 700 v.: 225 h.: 600 [mm]

Funkcia chladenia a kúrenia

Celoročná jednotka 2 v 1.
Vykurovanie v zime a chladenie v lete.



Špecifikácie, dizajn a funkcie sa môžu zmeniť bez predchádzajúceho upozornenia. Klimatizačné jednotky obsahujú fluórový skleníkový plyn R32. ** v závislosti od verzie

M Prenosná klimatizácia



Praktická a spoľahlivá mobilná klimatizácia

Séria MI
AUX-09/12/MI

Model	AUX-09MI	AUX-12MI
Chladiaci výkon [kW]	2,60	3,40
Cena za sadu EUR bez Dph	385 **	390 **



BEZPLATNÁ DOPRAVA

VLASTNOSTI A FUNKCIE

- ALARM
- R290
- Časovač 24H
- LED displej
- Osvetlený bezdrôtový ovládač
- Nočný režim
- Vertikálny pohyb žalúzií *
- Režim chladenia
- Režim Automatickej prevádzky
- Režim ventilácie
- Režim odvlhčovania
- DC INVERTER

Automatický pohyb vzduchovej lamely Auto Swing*

Pohodlné a efektívne chladenie

Vďaka funkcii Auto Swing sa dvojvrstvá lamela prenosnej klimatizácie AUX môže automaticky pohybovať nahor a nadol, čím sa zabezpečí lepšia distribúcia ochladeného vzduchu v miestnosti a rýchlejšie dosiahnutie nastavenej teploty.



* platí pre AUX-12MI
** iná zľavová skupina

Špecifikácie, dizajn a funkcie sa môžu zmeniť bez predchádzajúceho upozornenia. Klimatizačné jednotky obsahujú fluórový skleníkový plyn R290.

MULTI

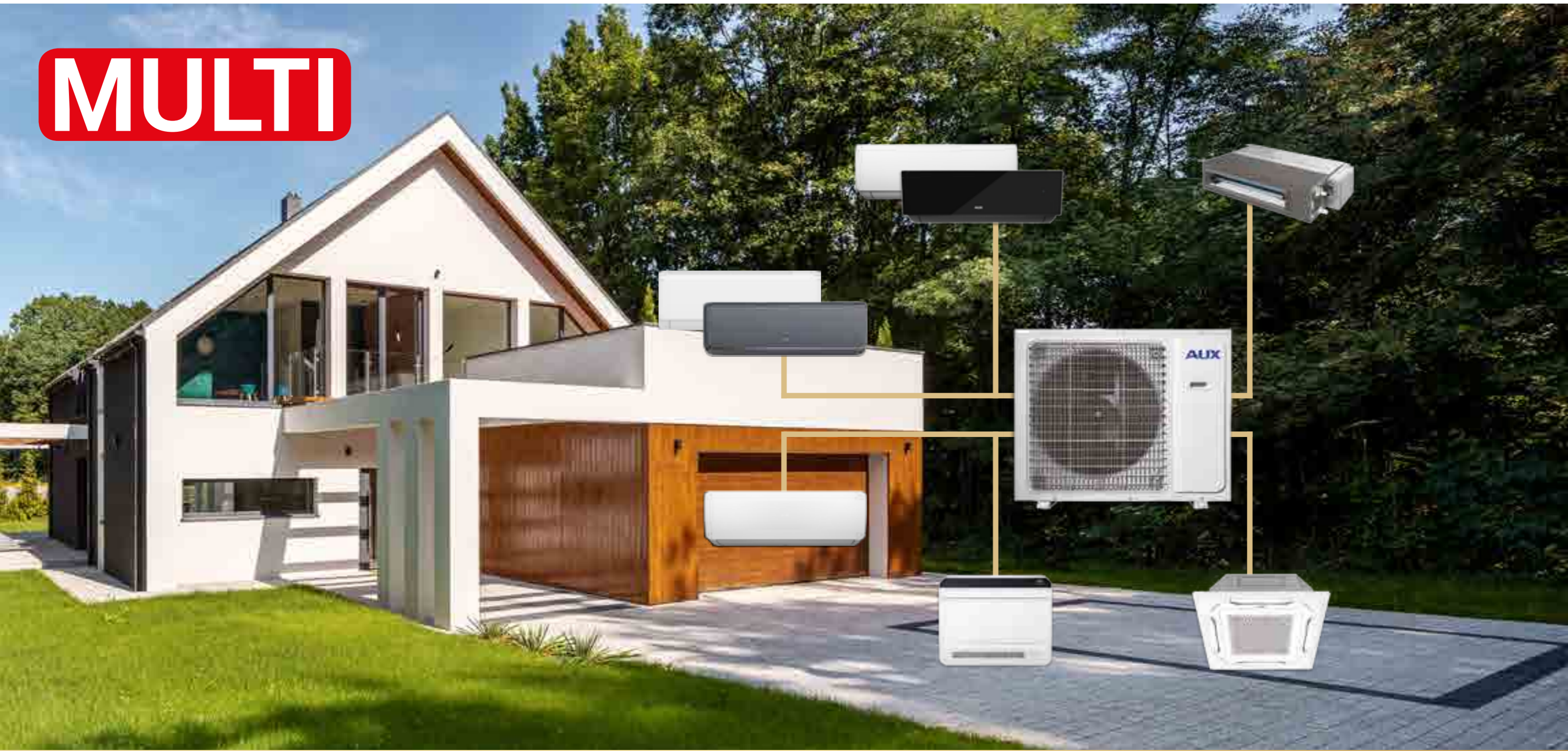

SYSTÉMY MULTI

Vonkajšie jednotky | Freedom+ | J-Smart | J-Smart Art | Podlahové jednotky | Kazetové jednotky | Kanálové jednotky | Konzolové jednotky

MULTI Vonkajšie jednotky



AUX-M2-(14/18)LCLH, AUX-M3-(21/27)LCLH, AUX-M4-36LCLH, AUX-M5-42LCLH

Model		AUX-M2-14LCLH	AUX-M2-18LCLH	AUX-M3-21LCLH
Maximálny počet vnútorných jednotiek	-	2	2	3
Chladiaci/vykurovací výkon	[kW]	4,10 / 4,80	5,30 / 5,60	6,20 / 6,60
Cena za jednotku	EUR bez Dph	1 000	1 090	1 320

Model		AUX-M3-27LCLH	AUX-M4-36LCLH	AUX-M5-42LCLH
Maximálny počet vnútorných jednotiek	-	3	4	5
Chladiaci/vykurovací výkon	[kW]	7,90 / 8,20	10,50 / 11,00	12,00 / 13,00
Cena za jednotku	EUR bez Dph	1 550	2 350	2 718

Kombinačnú tabuľku nájdete na strane 38 - 39.

Priestorovo úsporná inštalácia a vysoká flexibilita

Multi split systém AUX umožňuje pripojenie 2 až 5 vnútorných jednotiek k jednej vonkajšej jednotke. Tým sa znižuje počet potrebných vonkajších jednotiek v porovnaní s jednotlivými jednotkami, a preto sa výrazne šetrí priestor na fasádach budov, strechách a balkónoch. Jednotky sa navyše nemusia inštalovať súčasne - systém možno časom rozšíriť o nové vnútorné jednotky, pričom sa zachová výkonnosť jednotlivých klimatizačných komponentov.

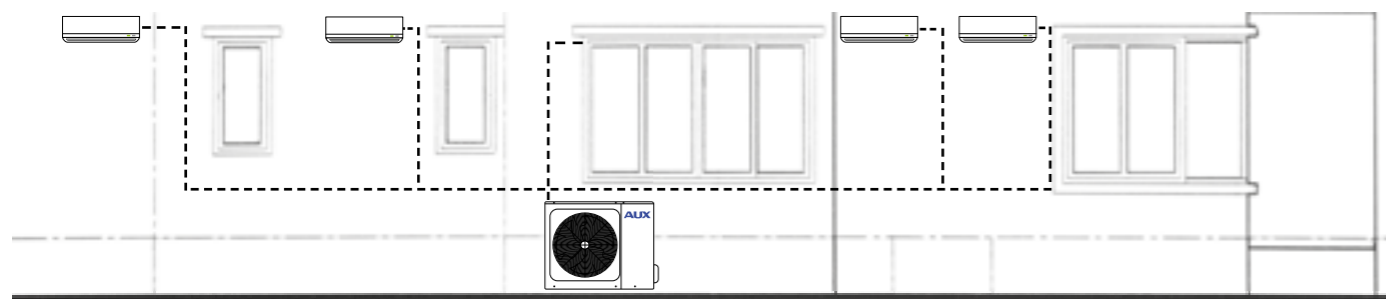

Päť vnútorných jednotiek v systéme multi split



BEZPLATNÁ DOPRAVA



IDEÁLNE NA VYKUROVANIE



Špecifikácie, dizajn a funkcie sa môžu zmeniť bez predchádzajúceho upozornenia. Klimatizačné jednotky obsahujú fluórový skleníkový plyn R32.

Antikorózný kryt vonkajšej jednotky

- dlhšia životnosť a estetika

Plášť Vonkajšie jednotky bol potiahnutý viacerými ochrannými vrstvami, ktoré ho okrem iného chránia pred hmyzom, hľodavcami, vlhkosťou, prachom alebo ohňom. Tým je zabezpečená dlhá životnosť a estetický vzhľad zariadenia aj po rokoch vystavenia nepriaznivým podmienkam prostredia.



Inteligentné odmrazovanie

- efektívna prevádzka pri nízkych vonkajších teplotách.

Klimatizačná jednotka aktivuje režim odmrazovania len v prípade potreby a len na čas potrebný na odmrazenie výmenníka, čo umožňuje takmer nepretržitú prevádzku jednotky v režime vykurovania. Inteligentný systém odmrazovania používaný v klimatizáciách AUX zlepšuje energetickú účinnosť jednotiek o 5 % a zvyšuje účinnosť vykurovania až o 20 % pri nízkych vonkajších teplotách.



Automatický reštart

- nastavenie pamäte v prípade výpadku napájania

V prípade výpadku napájania si jednotka zapamätá posledné nastavenia a po obnovení napájania sa znovu spustí a automaticky obnoví prednastavený prevádzkový režim.



Vyhrievaná vanička kondenzu

- efektívna prevádzka v režime vykurovania

Vonkajšie jednotky série multi split klimatizácií AUX sú vybavené kvapalinovými ohrievačmi, ktoré umožňujú efektívnu prevádzku jednotiek v režime vykurovania aj pri silných mrazoch a chránia výmenník tepla pred námrazou.



Ovládanie podľa 180° sínusoidy

plynulá a efektívna prevádzka kompresora

DC invertorový kompresor využíva 180° sinusové riadenie. Vďaka tejto technike beží motor kompresora plynulo a výrazne sa zvyšuje jeho účinnosť a životnosť.

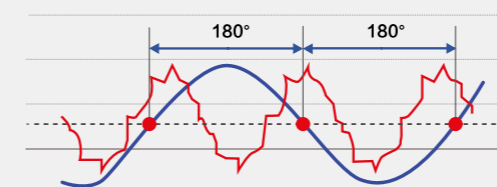

Optimalizovaný dizajn potrubia - posilnenie chladiaceho výkonu

Konštrukcia poskytuje dodatočné chladenie a zvyšuje chladiaci výkon oddelením vstupu a výstupu chladiva.

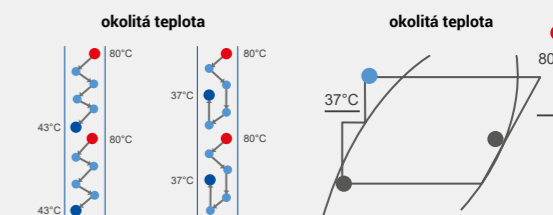

F Freedom Plus

Séria FH
AUX-07/09/12/18/24FH/I

		AUX-07FH/I	AUX-09FH/I	AUX-12FH/I	AUX-18FH/I	AUX-24QFH/I
Chladiaci/vykurovací výkon	[kW]	2,05 / 2,15	2,58 / 2,70	3,50 / 3,50	5,00 / 5,37	6,50 / 6,50
Cena za jednotku	EUR bez Dph	260	290	320	384	490

Ionizátor vzduchu	Funkcia samočistenia	Filter s plástovou štruktúrou	Vzduchové filtre *	Funkcia Anti-Fungus	Chladiace médium R32	Funkcia autodiagnostiky	24-hodinový časový spínač	LED displej	Obojstranný odvod kondenzátu	Zabudovaný Wi-Fi modul	Osvetlený bezdrôtový ovládač	Funkcia Anti-Cold-Air	Nočný režim
Funkcia I FEEL	Vertikálny pohyb žalúzií	Horizontálny pohyb žalúzií	Režim TURBO	Režim chladenia	Režim Automatickej prevádzky	Režim vykurovania	Režim ventilácie	Režim odvlhčovania	Vykurovanie pri -22°C	DC INVERTER	Automatický reštart	Inteligentné odmrazovanie	Super EMC
Lamely z hydrofilného hliníka	* voliteľné vzduchové filtre												

Špecifikácie, dizajn a funkcie sa môžu zmeniť bez predchádzajúceho upozornenia. Klimatizačné jednotky obsahujú fluórový sklenkový plyn R32.

BEZPLATNÁ DOPRAVA



Q Q-Smart Premium Grey

NOVINKA!

Séria QB
AUX-07/09/12/18/24QB-M/I

		AUX-07QB-M/I	AUX-09QB-M/I	AUX-12QB-M/I	AUX-18QB-M/I	AUX-24QB-M/I
Chladiaci/vykurovací výkon	[kW]	2,05 / 2,15	2,58 / 2,70	3,50 / 3,50	5,27 / 5,37	7,03 / 7,05
Cena za jednotku	EUR bez Dph	396	422	448	488	578

Ionizátor vzduchu	Funkcia samočistenia	Filter s vysokou hustotou	Antibakteriálny filter	Filtr PM 2,5	Vzduchové filtre *	Funkcia Anti-Fungus	Chladiace médium R32	Funkcia autodiagnostiky	24-hodinový časový spínač	LED displej	Obojstranný odvod kondenzátu	Zabudovaný Wi-Fi modul	Osvetlený bezdrôtový ovládač
Funkcia Anti-Cold-Air	Nočný režim	Funkcia I FEEL	Funkcia 4D prívodu vzduchu	Horizontálny pohyb žalúzií	Vertikálny pohyb žalúzií	Režim TURBO	Režim chladenia	Režim automatickej prevádzky	Režim vykurovania	Režim ventilácie	Režim odvlhčovania	Vykurovanie pri -22°C	DC INVERTER
							* voliteľné vzduchové filtre						
Super EMC	Lamely z hydrofilného hliníka	Režim „Stand by“	Jednoduchá a rýchla inštalácia	Automatický reštart	Inteligentné odmrazovanie	Pozlátané rebrá výmenníka vnútornej jednotky	* voliteľné vzduchové filtre						

Špecifikácie, dizajn a funkcie sa môžu zmeniť bez predchádzajúceho upozornenia. Klimatizačné jednotky obsahujú fluórový sklenkový plyn R32.

BEZPLATNÁ DOPRAVA



Q Q-Smart Premium

NOVINKA!

Séria QP
AUX-07/09/12/18/24QP-M/I

		AUX-07QP-M/I	AUX-09QP-M/I	AUX-12QP-M/I	AUX-18QP-M/I	AUX-24QP-M/I
Chladiaci/vykurovací výkon	[kW]	2,05 / 2,15	2,58 / 2,70	3,50 / 3,50	5,27 / 5,37	7,03 / 7,05
Cena za jednotku	EUR bez Dph	352	378	404	456	546

Ionizátor vzduchu	Funkcia samočistenia	Filter s vysokou hustotou	Antibakteriálny filter	Filtr PM 2,5	Vzduchové filtre *	Funkcia Anti-Fungus	Chladiace médium R32	Funkcia autodiagnostiky	24-hodinový časový spínač	LED displej	Obojstranný odvod kondenzátu	Zabudovaný Wi-Fi modul	Osvetlený bezdrôtový ovládač
Funkcia Anti-Cold-Air	Nočný režim	Funkcia I FEEL	Funkcia 4D prívodu vzduchu	Horizontálny pohyb žalúzií	Vertikálny pohyb žalúzií	Režim TURBO	Režim chladenia	Režim automatickej prevádzky	Režim vykurovania	Režim ventilácie	Režim odvlhčovania	Vykurovanie pri -22°C	DC INVERTER
							* voliteľné vzduchové filtre						
Super EMC	Lamely z hydrofilného hliníka	Režim „Stand by“	Jednoduchá a rýchla inštalácia	Automatický reštart	Inteligentné odmrazovanie	Pozlátané rebrá výmenníka vnútornej jednotky	* voliteľné vzduchové filtre						

Špecifikácie, dizajn a funkcie sa môžu zmeniť bez predchádzajúceho upozornenia. Klimatizačné jednotky obsahujú fluórový sklenkový plyn R32.

BEZPLATNÁ DOPRAVA



J J-Smart

Séria JO
AUX-07/09/12/18/24JO/I

		AUX-07JO/I	AUX-09JO/I	AUX-12JO/I	AUX-18JO/I	AUX-24JO/I
Chladiaci/vykurovací výkon	[kW]	2,05 / 2,15	2,58 / 2,70	3,50 / 3,50	5,27 / 5,37	7,03 / 7,05
Cena za jednotku	EUR bez Dph	390	400	410	435	600

Ionizátor vzduchu	Funkcia samočistenia	Filter s vysokou hustotou	Antibakteriálny filter	Filtr PM 2,5	Vzduchové filtre *	Funkcia Anti-Fungus	Chladiace médium R32	Funkcia autodiagnostiky	24-hodinový časový spínač	LED displej	Obojstranný odvod kondenzátu	Zabudovaný Wi-Fi modul	Osvetlený bezdrôtový ovládač
Funkcia Anti-Cold-Air	Nočný režim	Funkcia I FEEL	Funkcia 4D prívodu vzduchu	Horizontálny pohyb žalúzií	Vertikálny pohyb žalúzií	Režim TURBO	Režim chladenia	Režim automatickej prevádzky	Režim vykurovania	Režim ventilácie	Režim odvlhčovania	Vykurovanie pri -22°C	DC INVERTER
							* voliteľné vzduchové filtre						
Super EMC	Lamely z hydrofilného hliníka	Režim „Stand by“	Jednoduchá a rýchla inštalácia	Automatický reštart	Inteligentné odmrazovanie	Pozlátané rebrá výmenníka vnútornej jednotky	* voliteľné vzduchové filtre						

Špecifikácie, dizajn a funkcie sa môžu zmeniť bez predchádzajúceho upozornenia. Klimatizačné jednotky obsahujú fluórový sklenkový plyn R32.

BEZPLATNÁ DOPRAVA



J J-Smart Art



Séria JB
AUX-07/09/12/18/24JB/I

	AUX-07JB/I	AUX-09JB/I	AUX-12JB/I	AUX-18JB/I	AUX-24QJB/I
Chladiaci/vykurovací výkon	[kW] 2,05 / 2,15	2,58 / 2,70	3,50 / 3,50	5,27 / 5,37	7,03 / 7,05
Cena za jednotku	EUR bez Dph 390	410	430	450	500

Ionizátor vzduchu	Funkcia samočistenia	Filter s vysokou hustotou	Antibakteriálny filter	Filtr PM 2,5	Vzduchové filtre *	Funkcia Anti-Fungus	Chladiace médium R32	Funkcia autodiagnostiky	24-hodinový časový spínač	LED displej	Obojstranný odvod kondenzátu	Zabudovaný modul Wi-Fi	Osvetlený bezdrôtový ovládač
Funkcia Anti-Cold-Air	Nočný režim	Funkcia I FEEL	Funkcia 4D prívodu vzduchu	Horizontálny pohyb žalúzií	Vertikálny pohyb žalúzií	Režim TURBO	Režim chladenia	Režim automatickej prevádzky	Režim vykurovania	Režim ventilácie	Režim odvlhčovania	Vykurovanie pri -22°C	DC INVERTER
Super EMC	Lamely z hydrofilného hliníka	Pohotovostný režim 0,3 W	Jednoduchá a rýchla inštalácia	Automatický reštart	Inteligentné odmrazovanie	Pozlátané rebrá výmenníka vnútornej jednotky.							

Špecifikácie, dizajn a funkcie sa môžu zmeniť bez predchádzajúceho upozornenia. Klimatizačné jednotky obsahujú fluórový sklenkový plyn R32.

Konzolová jednotka



Séria M-K
AUX-M-K(09/12/16)/I

	AUX-M-K09/I	AUX-M-K12/I	AUX-M-K16/I
Chladiaci/vykurovací výkon	[kW] 2,60 / 2,80	3,50 / 3,80	4,10 / 4,50
Cena za jednotku	EUR bez Dph 600	626	650

Odolný vzduchový filter	Chladiace médium R32	Osvetlený bezdrôtový ovládač	Režim chladenia	Rýchle chladenie/ohrevanie	Režim Automatickej prevádzky	Režim vykurovania	Režim ventilácie	Režim odvlhčovania	DC INVERTER	Automatický reštart	Inteligentné odmrazovanie	Lamely z hydrofilného hliníka	Chladenie pri nízkych teplotách	Vykurovanie pri -22°C

Špecifikácie, dizajn a funkcie sa môžu zmeniť bez predchádzajúceho upozornenia. Klimatizačné jednotky obsahujú fluórový sklenkový plyn R32.

Kazetová jednotka



Séria M-C
AUX-M-C(09/12/18/24)/I

BEZPLATNÁ DOPRAVA



	AUX-C-09CAC	AUX-C-12CAC	AUX-C-18CAC	AUX-C-24CAC
Chladiaci/vykurovací výkon	[kW] 2,80 / 3,00	3,60 / 3,90	5,00 / 5,60	7,00 / 8,00
Cena za jednotku	EUR bez Dph 638	680	700	770

Umývateľný vzduchový filter	Chladiace médium R32	Osvetlený bezdrôtový ovládač	Režim chladenia	Rýchle chladenie/ohrevanie	Režim Automatickej prevádzky	Režim vykurovania	Režim ventilácie	Režim odvlhčovania	DC INVERTER	Automatický reštart	Inteligentné odmrazovanie	Lamely z hydrofilného hliníka	Chladenie pri nízkych teplotách	Vykurovanie pri -22°C

Klimatizačné jednotky obsahujú fluórový sklenkový plyn R32. Špecifikácie, dizajn a funkcie sa môžu zmeniť bez predchádzajúceho upozornenia.

Kanálová jednotka



Séria M-D
AUX-M-D(07/09/12/18/24)/I

BEZPLATNÁ DOPRAVA



	AUX-M-D07/I	AUX-M-D09/I	AUX-M-D12/I	AUX-M-D18/I	AUX-M-D24/I
Chladiaci/vykurovací výkon	[kW] 2,20 / 2,50	2,60 / 2,90	3,60 / 4,00	5,10 / 5,80	7,10 / 7,50
Cena za jednotku	EUR bez Dph 534	546	572	650	710

Odolný vzduchový filter	Chladiace médium R32	Kábelový ovládač	Režim chladenia	Rýchle chladenie/ohrevanie	Režim Automatickej prevádzky	Režim vykurovania	Režim ventilácie	Režim odvlhčovania	DC INVERTER	Automatický reštart	Inteligentné odmrazovanie	Lamely z hydrofilného hliníka	Chladenie pri nízkych teplotách	Vykurovanie pri -22°C

Klimatizačné jednotky obsahujú fluórový sklenkový plyn R32. Špecifikácie, dizajn a funkcie sa môžu zmeniť bez predchádzajúceho upozornenia.



Klimatizačné jednotky obsahujú fluórový sklenkový plyn R32. Špecifikácie, dizajn a funkcie sa môžu zmeniť bez predchádzajúceho upozornenia.

CAC



KOMERČNÉ SYSTÉMY

Podlahovo - stropné jednotky | Kazetové jednotky | Kanálové jednotky | Kondenzačné jednotky

CAC Kazetová klimatizácia



Séria CAC

AUX-C-(12/18/24/36/42/48/60)CAC

Model		AUX-C-12CAC	AUX-C-18CAC	AUX-C-24CAC	AUX-C-36CAC
Chladiaci/vykurovací výkon	[kW]	3,60 / 4,20	5,00 / 5,60	7,00 / 8,00	10,55 / 11,15
Cena za jednotku	EUR bez Dph	1 576 *	1 796 *	2 400 *	4 030 *

		AUX-C-42CAC	AUX-C-48CAC	AUX-C-60CAC
Chladiaci/vykurovací výkon	[kW]	12,10 / 13,50	14,00 / 16,00	16,00 / 17,00
Cena za jednotku	EUR bez Dph	4 420 *	4 500 *	5 100 *



VLASTNOSTI A FUNKCIE

Umyvateľný vzduchový filter	Chladiace médium R32	Osvetlený bezdrôtový ovládač	Káblový ovládač**	Modul Wi-Fi***	Režim chladenia	Režim automatickej prevádzky	Režim vykurovania	Režim odvlhčovania	Rýchle chladenie/ohrevanie	Režim ventilácie	Invertorová technológia	Automatický reštart
Inteligentné odmrazovanie	Lamely z hydrofilného hliníka	Chladenie pri nízkych teplotách	Vykurovanie pri -22°C	Vyhrievaná vanička kondenzátu	Vstavané čerpadlo kondenzátu							



BEZPLATNÁ DOPRAVA



IDEÁLNE NA VYKUROVANIE

* potreba krycieho panelu AUX-P-01 pre jednotky 12/18 a krycieho panelu AUX-P-02 pre jednotky 24/36/42/48/60

** voliteľný Káblový ovládač

*** voliteľný modul Wi-Fi

Špecifikácie, dizajn a funkcie sa môžu zmeniť bez predchádzajúceho upozornenia. Klimatizačné jednotky obsahujú fluórový skleníkový plyn R32.

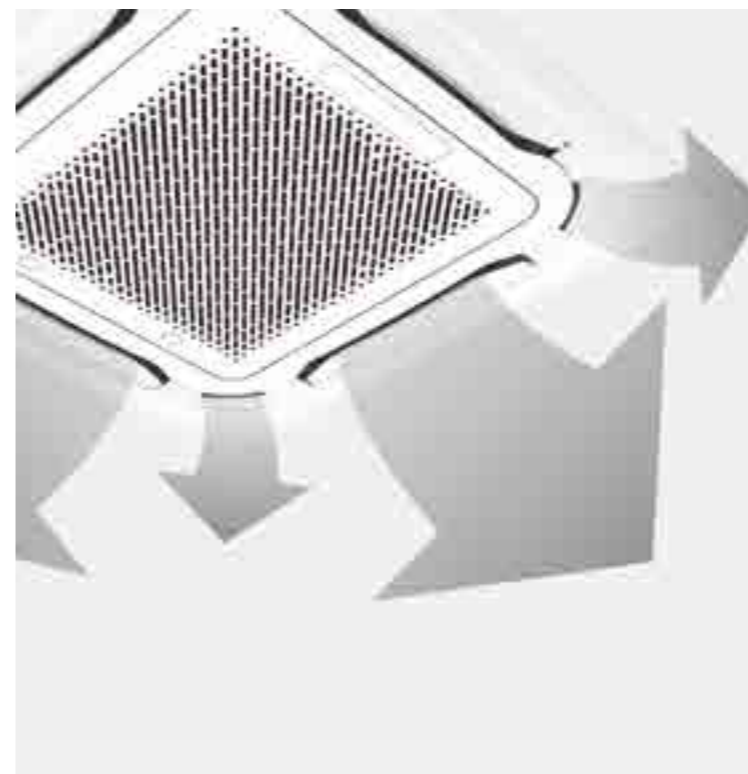

Kruhový 360° prívod vzduchu



Efektívna distribúcia vzduchu

Vďaka špeciálne navrhnutému dizajnu dekoratívneho panelu dokáže kazetová klimatizácia AUX ochladiť každý kút miestnosti a zabezpečiť maximálny komfort pre všetkých používateľov. Dodatočné výstupy v rohoch panelu umožňujú vyfukovanie vzduchu všetkými smermi, čím sa eliminuje možnosť vzniku zón nerovnomerného rozloženia teploty. Technológia obvodového výdychu poskytuje 360° prívod ochladeného vzduchu a zaručuje účinnú klimatizáciu miestností, dokonca aj tých s veľkou plochou.

Zabudované čerpadlo kondenzátu



Výška prevýšenia do 120 cm

Kazetová jednotka je štandardne vybavená čerpadlom kondenzátu, ktoré umožňuje vypúšťanie kondenzátu vo výške až 120 cm nad úrovňou zásobníka kondenzátu.

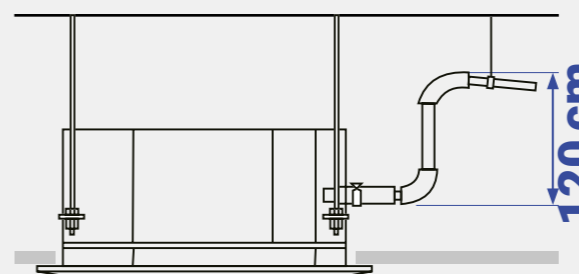

Vyhrievaná vanička kondenzátu



Efektívna prevádzka v režime vykurovania

Vonkajšie jednotky v komerčných systémoch radu AUX sú vybavené odkvapovými ohrievačmi, ktoré umožňujú efektívnu prevádzku jednotiek v režime vykurovania aj v silných mrazoch a chránia výmenník tepla pred námrazou.



CAC Podstropno-parapetná klimatizácia



Séria CAF
AUX-C-(18/24/36/42/48/60)CAF

		AUX-C-18CAF	AUX-C-24CAF	AUX-C-36CAF
Chladiaci/vykurovací výkon	[kW]	5,00 / 5,60	7,00 / 8,00	10,55 / 11,15
Cena za jednotku	EUR bez Dph	2 100	2 570	3 914

		AUX-C-42CAF	AUX-C-48CAF	AUX-C-60CAF
Chladiaci/vykurovací výkon	[kW]	12,10 / 13,50	14,00 / 16,00	16,00 / 17,00
Cena za jednotku	EUR bez Dph	4 200	4 440	4 700



VLASTNOSTI A FUNKCIE

- Long-term**: Odolný vzduchový filter
- R32**: Chladiace médium R32
- COOLING**: Osvetlený bezdrôtový ovládač
- Wi-Fi**: Modul Wi-Fi *
- AUTO**: Režim chladenia
- HEATING**: Režim automatickej prevádzky
- DRY MODE**: Režim vykurovania
- VENTILATION**: Režim odvlhčovania
- DC INVERTER**: Rýchle chladenie/ohrevanie
- Automatický reštart**: Režim ventilácie
- Vyhrievaná vanička kondenzu**: Invertorová technológia
- Inteligentné odmrazovanie**: Automatický reštart
- Lamely z hydrofilného hliníka**: Vyhrievaná vanička kondenzu
- Chladenie pri nízkych teplotách**
- Vykurovanie pri -22°C**



BEZPLATNÁ DOPRAVA



IDEÁLNE NA VYKUROVANIE

* voliteľné ovládanie pomocou Wi-Fi

Špecifikácie, dizajn a funkcie sa môžu zmeniť bez predchádzajúceho upozornenia. Klimatizačné jednotky obsahujú fluórový skleníkový plyn R32.

Rýchle a pohodlné chladenie

Pohyblivé rozvodné žalúzie rovnomerne rozvádžajú vzduch po celej miestnosti a eliminujú teplotné výkyvy. Výkonný ventilátor vnútornej jednotky zabezpečuje, že sa ochladený vzduch rýchlo dostane aj do najvzdialenejších zón v miestnosti.

Dva spôsoby inštalácie

Ďalšie možnosti inštalácie

V závislosti od usporiadania miestnosti, požiadaviek na dizajn interiéru a potrieb používateľa môže byť jednotka nainštalovaná na podlahe priamo pri stene alebo zavesená na strop.

Nadčasový univerzálny dizajn

Univerzálny, nadčasový dizajn a kompaktná konštrukcia soklových a stropných jednotiek AUX znamená, že ich možno použiť v miestnostiach s najrôznejšími štýlmi, od komerčných priestorov - obchodov, reštaurácií a kancelárií - až po rodinné domy a byty.



Vyhrievaná vanička kondenzu

Efektívna prevádzka v režime vykurovania

Vonkajšie jednotky v komerčných systémoch radu AUX sú vybavené odkvapovými ohrievačmi, ktoré umožňujú efektívnu prevádzku jednotiek v režime vykurovania aj v silných mrazoch a chránia výmenník tepla pred námrazou.

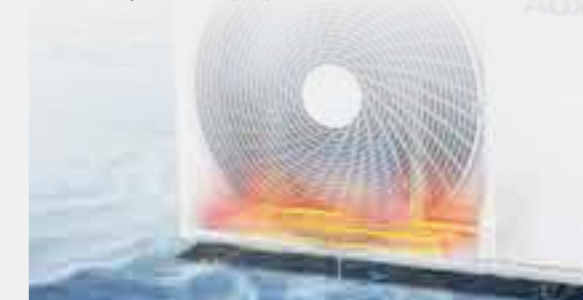

Univerzálna inštalácia a veľmi tenký dizajn

Hrúbka len 235 mm

Konštrukcia Podlahovo - stropných jednotiek umožňuje prispôsobiť spôsob inštalácie dispozíciám miestnosti - jednotku možno inštalovať vertikálne (na podlahu k stene) aj horizontálne (zavesenú na strop). Nie je potrebná zapustená inštalácia - funguje aj v miestnostiach bez podhladu. Extrémne malá hĺbka jednotky - len 235 mm - umožňuje inštaláciu aj v stiesnených priestoroch.

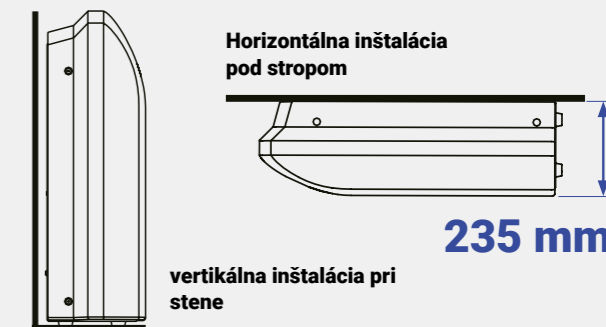

CAC Kanálová klimatizácia



Séria CAD
AUX-C-(18/24/30/36/42/48/60)CAD

Model		AUX-C-18CAD	AUX-C-24CAD	AUX-C-30CAD	AUX-C-36CAD
Chladiaci/vykurovací výkon	[kW]	5,00 / 5,60	7,00 / 8,00	8,40 / 9,00	10,55 / 11,15
Cena za jednotku	EUR bez Dph	1 900	2 276	2 840	4 100
Model		AUX-C-42CAD	AUX-C-48CAD	AUX-C-60CAD	
Chladiaci/vykurovací výkon	[kW]	12,10 / 13,50	14,00 / 16,00	16,00 / 17,00	
Cena za jednotku	EUR bez Dph	4 100	5 000	5 300	



VLASTNOSTI A FUNKCIE

Robustný vzduchový filter	Chladiace médium R32	Káblový ovládač	Moduľ Wi-Fi *	Režim chladenia	Režim automatickej prevádzky	Režim vykurovania	Režim odvlhčovania	Rýchle chladenie/ohrievanie	Režim ventilácie	Invertorová technológia	Automatický reštart	Vyhrievaná vanička kondenzátu
Inteligentné odmrazovanie	Lamely z hydrofilného hliníka	Chladenie pri nízkych teplotách	Vykurovanie pri -22°C	Vstavané čerpadlo kondenzátu **								



BEZPLATNÁ DOPRAVA



IDEÁLNE NA VYKUROVANIE

* voliteľný Wi-Fi modul
** v závislosti od modelu

Špecifikácie, dizajn a funkcie sa môžu zmeniť bez predchádzajúceho upozornenia. Klimatizačné jednotky obsahujú fluórový skleníkový plyn R32.

Zabudované čerpadlo kondenzátu



Výška zdvihu do 70 cm

Kanálová jednotka AUX môže byť dodatočne vybavená čerpadlom kondenzátu, ktoré umožňuje odvádzať kondenzát do výšky 70 cm nad úroveň zásobníka kondenzátu.

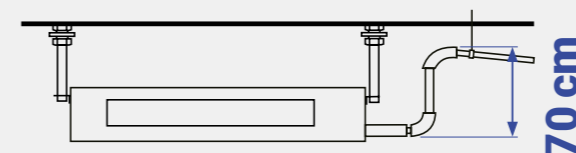

Flexibilná inštalácia

Dve možnosti prívodu vzduchu

Konštrukcia Kanálovej jednotky umožňuje dva spôsoby inštalácie prívodného potrubia, čo poskytuje veľkú voľnosť pri navrhovaní inštalácie. Štandardne je prívod vzduchu umiestnený v zadnej časti jednotky. Ak si to vyžaduje usporiadanie miestnosti, vzduch je možné nasávať aj cez spodný prívod (voliteľné).

prívod vzduchu v zadnej časti zariadenia:

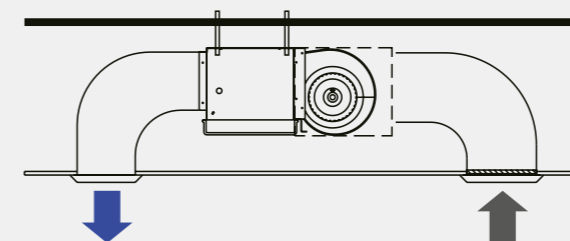

prívod vzduchu zospodu:

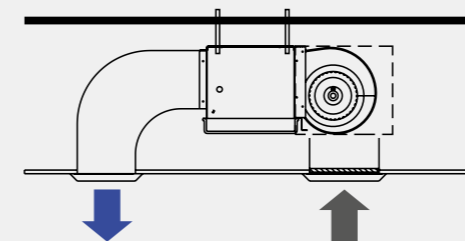

Vyhrievaná vanička kondenzátu



Efektívna prevádzka v režime vykurovania

Vonkajšie jednotky v komerčných systémoch radu AUX sú vybavené odkvapovými ohrievačmi, ktoré umožňujú efektívnu prevádzku jednotiek v režime vykurovania aj v silných mrazoch a chránia výmenník tepla pred námrazou.

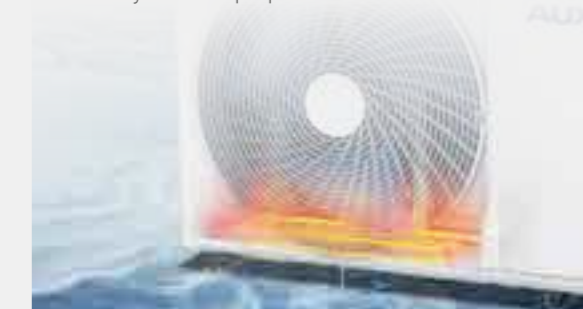

Automatické ovládanie ESP

Komfortné podmienky a nízka hladina hluku

Funkcia automatickej regulácie statického tlaku (ESP) zaručuje komfortné podmienky v miestnosti s nízkou hlučnosťou. Otáčky ventilátora a objem privádzaného vzduchu sa automaticky prispôbujú dĺžke ventilačného potrubia, takže je vždy zabezpečený konštantný prítok vzduchu bez ohľadu na dĺžku potrubia.

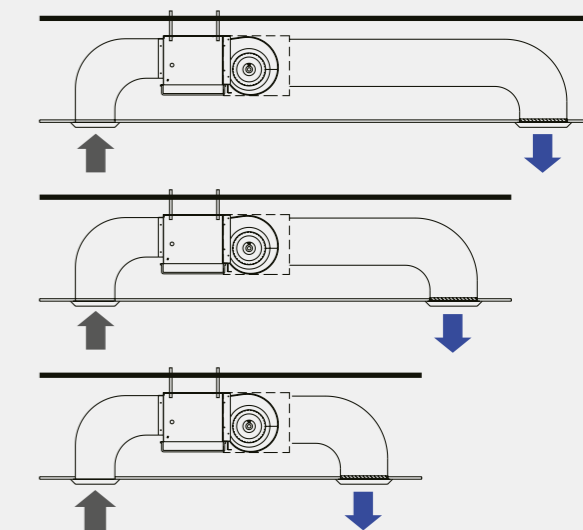

CAC Kond. jednotka s riadiacou jednotkou AUX-AHU-S (0-10V)



Séria CAO
AUX-C-(12/18/24/30/36/42/48/60)CAO

Model	AUX-C-12CAO	AUX-C-18CAO	AUX-C-24CAO	AUX-C-30CAO
Cena za jednotku	EUR bez Dph	-	-	-

Model	AUX-C-36CAO	AUX-C-42CAO	AUX-C-48CAO	AUX-C-60CAO
Cena za jednotku	EUR bez Dph	-	-	-



VLASTNOSTI A FUNKCIE



Vyhrievaná vanička kondenzu



OVĽÁDANIE 0-10V

Kondenzačné jednotky s ovládacím modulom

Invertorové kondenzačné jednotky sú vybavené riadiacim modulom na pripojenie univerzálnej vonkajšej jednotky k freónovému výmenníku vo vzduchotechnickej jednotke.

AUX-AHU-S je modul umožňujúci ovládanie vonkajších jednotiek s meničmi AUX. Modul môže pracovať v režime priameho riadenia výkonu alebo v režime riadenia teploty privádzaného vzduchu (vo funkcii chladenia alebo vykurovania). Je určený na montáž na lištu DIN TH35. Modul AUX-AHU-S riadi výkon kompresora v závislosti od riadiaceho napätia 0-10 V z externého riadiaceho systému. Nie je potrebná žiadna ďalšia konfigurácia.



BEZPLATNÁ DOPRAVA



IDEÁLNE NA VYKUROVANIE

Špecifikácie, dizajn a funkcie sa môžu zmeniť bez predchádzajúceho upozornenia. Klimatizačné jednotky obsahujú fluórový skleníkový plyn R32.

OVĽÁDANIE

KÁBLOVÉ A BEZDRÔTOVÉ OVĽÁDAČE

Bezdrôtový ovládač typ K



Bezdrôtový ovládač typ L



Bezdrôtový ovládač typ T



Bezdrôtový ovládač typ H



Bezdrôtový ovládač XK-05

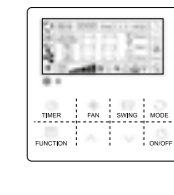

Bezdrôtový ovládač XK-04

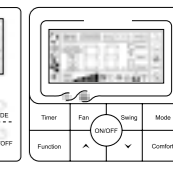

■ zahrnuté
■ voliteľné

Izbové klimatizácie	Freedom Plus		■			
	Q-Smart		■			
	Q-Smart Premium			■		
	Q-Smart Premium Grey			■		
	Halo			■		
	Halo Deluxe			■		
	J-Smart			■		
	J-Smart Art			■		
MULTI split systémy	Prenosné klimatizácie			■		
	Nástenné jednotky Freedom	■				
	Nástenné jednotky J-Smart			■		
	Nástenné jednotky J-Smart Art			■		
	Kazetové jednotky		■			■
	Kanálové jednotky	■	■		■	
Komerčné klimatizácie	Podlahové - stropné jednotky		■		■	
	Konzolové jednotky					
	Kazetové klimatizácie		■		■	
	Kanálové klimatizácie	■	■		■	
	Podlahové a stropné klimatizácie		■		■	
Cena za kus - EUR bez Dph		-	-	-	-	-



MULTI Kombinačná tabuľka



Tabuľky kombinácií MULTI

Exteriérové jednotky	Navrhované zostavy	
AUX-M2-14LCLH 1 až 2	1 jednotka	2 jednotky
	7	7+7
	9	7+9
	12	9+9
	18	-

Exteriérové jednotky	Navrhované zostavy		
AUX-M2-18LCLH 1 až 2	1 jednotka	2 jednotky	
	9	7+7	9+12
	12	7+9	-
	18	7+12	-
	-	9+9	-

Exteriérové jednotky	Navrhované zostavy			
AUX-M3-21LCLH 1 až 3	1 jednotka	2 jednotky		3 jednotky
	18	7+7	9+12	7+7+7
	24	7+9	9+18	7+7+9
	-	7+12	12+12	7+7+12
	-	7+18	-	7+9+9
	-	9+9	9+9+9	-

Exteriérové jednotky	Navrhované zostavy			
AUX-M3-27LCLH 1 až 3	1 jednotka	2 jednotky		3 jednotky
	18	7+12	9+24	7+7+7
	24	7+18	12+12	7+7+9
	-	7+24	12+24	7+7+12
	-	9+9	18+18	7+7+18
	-	9+12	18+24	7+9+9
	-	9+18	-	7+9+12
	-	-	-	-

Exteriérové jednotky	Navrhované zostavy							
AUX-M4-36LCLH 1 až 4	1 jednotka	2 jednotky		3 jednotky				
	18	7+12	12+12	7+7+7	7+9+18	9+9+12	12+12+12	
	24	7+18	12+18	7+7+9	7+9+24	9+9+18	12+12+18	
	-	7+24	12+24	7+7+12	7+12+12	9+9+24	-	
	-	9+9	18+18	7+7+18	7+12+18	9+12+12	-	
	-	9+12	18+24	7+7+24	7+12+24	9+12+18	-	
	-	9+18	-	7+9+9	7+18+18	9+12+24	-	
	-	9+24	-	7+9+12	9+9+9	9+18+18	-	
	4 jednotky							
		7+7+7+7		7+7+9+18		7+9+12+18		
	7+7+7+9		7+7+12+12		7+12+12+12			
	7+7+7+12		7+7+12+18		9+9+9+9			
	7+7+7+18		7+9+9+9		9+9+9+12			
	7+7+7+24		7+9+9+12		9+9+9+18			
	7+7+9+9		7+9+9+18		9+9+12+12			
	7+7+9+12		7+9+12+12		9+12+12+12			

Exteriérové jednotky	Navrhované zostavy						
AUX-M5-42LCLH 1 až 5	1 jednotka	2 jednotky		3 jednotky			
	18	7+18	18+18	7+7+7	7+9+24	9+9+18	12+12+18
	24	7+24	18+24	7+7+9	7+12+12	9+9+24	12+12+24
	-	9+12	24+24	7+7+12	7+12+18	9+12+12	12+18+18
	-	9+18	-	7+7+18	7+12+24	9+12+18	12+18+24
	-	9+24	-	7+7+24	7+18+18	9+12+24	18+18+18
	-	12+12	-	7+9+9	7+18+24	9+18+18	-
	-	12+18	-	7+9+12	9+9+9	9+18+24	-
	-	12+24	-	7+9+18	9+9+12	12+12+12	-
	4 jednotky						
	7+7+7+7		7+7+12+12		7+9+12+24		12+12+12+12
	7+7+7+9		7+7+12+18		7+12+12+12		12+12+12+18
	7+7+7+12		7+7+12+24		9+9+9+9		-
	7+7+7+18		7+9+9+9		9+9+9+12		-
	7+7+7+24		7+9+9+12		9+9+9+18		-
	7+7+9+9		7+9+9+18		9+9+12+12		-
	7+7+9+12		7+9+12+12		9+12+12+12		-
	7+7+9+18		7+9+12+18		9+12+12+18		-
5 jednotiek							
	7+7+7+7+7		7+7+7+9+24		7+7+12+12+12		9+9+9+9+18
	7+7+7+7+9		7+7+7+12+12		7+9+9+9+9		9+9+9+12+12
	7+7+7+7+12		7+7+7+12+18		7+9+9+9+12		9+9+12+12+12
	7+7+7+7+18		7+7+9+9+9		7+9+9+9+18		-
	7+7+7+7+24		7+7+9+9+12		7+9+9+12+12		-
	7+7+7+9+9		7+7+9+9+18		7+9+12+12+12		-
	7+7+7+9+12		7+7+9+12+12		9+9+9+9+9		-
	7+7+7+9+18		7+7+9+12+18		9+9+9+9+12		-

Tabuľky kombinácií MULTI

Vyhradujeme si právo na chyby v popisoch, vzhľade, funkciách a technických parametroch, ako aj v rozmerových výkresoch, ktoré sú výsledkom neustáleho zdokonaľovania našich zariadení.

AUX

AIR CONDITIONER

WWW.KLIMAPRETEBA.SK

NOVÝ ROZMER KVALITY



Výhradný distribútor klimatizácií AUX pre SR

www.klimapreteba.sk

Klimatizačné jednotky obsahujú fluórovanú kvapalinu R32. Špecifikácie, vzhľad a funkcie sa môžu zmeniť bez predchádzajúceho upozornenia..



Veľkoobchod s klimatizáciami, montážnym materiálom a náradím pre klimatizérov a chladiarov.

Klíma pre Teba s.r.o.

📍 Hurbanová 11
921 01 Piešťany

Osobný odber:

📍 Hurbanová 11, 921 01 Piešťany
Síd. SNP 41, 924 01 Galanta

Kontakty:

☎ +421 907 04 40 80

☎ +421 915 25 35 45

✉ klima@klimapreteba.sk

IČO: 53 524 039

IČ DPH: SK2121392691

IBAN: SK39 8330 0000 0022 0236 7125