

Sálavé vykurovanie a chladenie

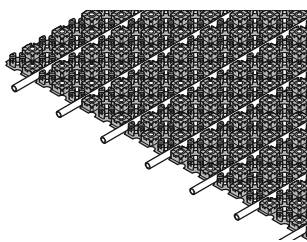

Uponor Minitec



Uponor Minitec je riešenie pre podlahové vykurovanie na existujúcich poterových, drevených alebo dlažbových podlahách. Má inštalačnú výšku len 15 mm a pozostáva zo samolepiacej fólie a PE-Xa rúrky 9,9 mm.

Minitec je optimalizovaný pre vykurovanie v obytných budovách.



Popis

- Systém podlahového vykurovania Minitec je možné zabudovať na pevné podlahy alebo určené izolačné materiály
- navrhnutý ako odolný systém pripevnenia rúrok s minimálnom výškou so systémovou doskou určenou pre pokládku potrubia s dodržaním správnych vzdialeností rúrok
- s rúrkami Uponor Minitec PE-Xa 9,9 x 1,1 mm; umožňuje rovnú a diagonálnu pokládku
- trieda reakcie na oheň podľa EN 13501-1: trieda E.
- štandardná horľavosť, materiál triedy B2, zodpovedá DIN 4201.
- rozstup rúrok: Vz 5, 10, 15
- systémová doska: 0,77 m²

Použitie

- podlahové sálavé vykurovanie a chladenie
- veľmi nízka konštrukčná výška
- použitie s vhodnými zmesami

Certifikácia

- DIN CERTCO: 7F170-F

Uponor Comfort Pipe

Popis

- Potrubie vyrobené z vysoko sieťovaného polyetylénu (PE-Xa) podľa EN ISO 15875
- Vrstva EVOH (etylenvinylalkohol) pre odolnosť proti difúzií kyslíku podľa DIN 4726
- Trieda použitia 4 - Podlahového vykurovanie a rozvody pre nízkoteplotné pre vykurovacie telesá
- Trieda reakcie na oheň E podľa DIN EN 13501-1.

Použitie

- Podlahového vykurovanie a rozvody pre nízkoteplotné pre vykurovacie telesá
- Max. prevádzková teplota: 90 °C
- Maximálna teplota 100 °C
- Konštrukčný tlak 6 bar pri 70 °C

Výhody pre vás

- **Nízka výška:** ideálne pre rekonštrukcie
- **Jednoduchá:** rýchla a efektívna inštalácia
- **Komfort:** krátka doba zahrievania, rýchla reakcia na reguláciu teploty
- **Úspora energie:** nízka prevádzková teplota

Uponor Minitec

Spotreba rúrok v závislosti od druhu pokládky

Druh pokládky [-]	Rozostup rúrok [mm]	Spotreba rúrok [m/m ²]
Vz 5	50	20
Vz 10	100	10
Vz 15	150	6,67



7F 170-F

PE-Xa 9,9 x 1,1

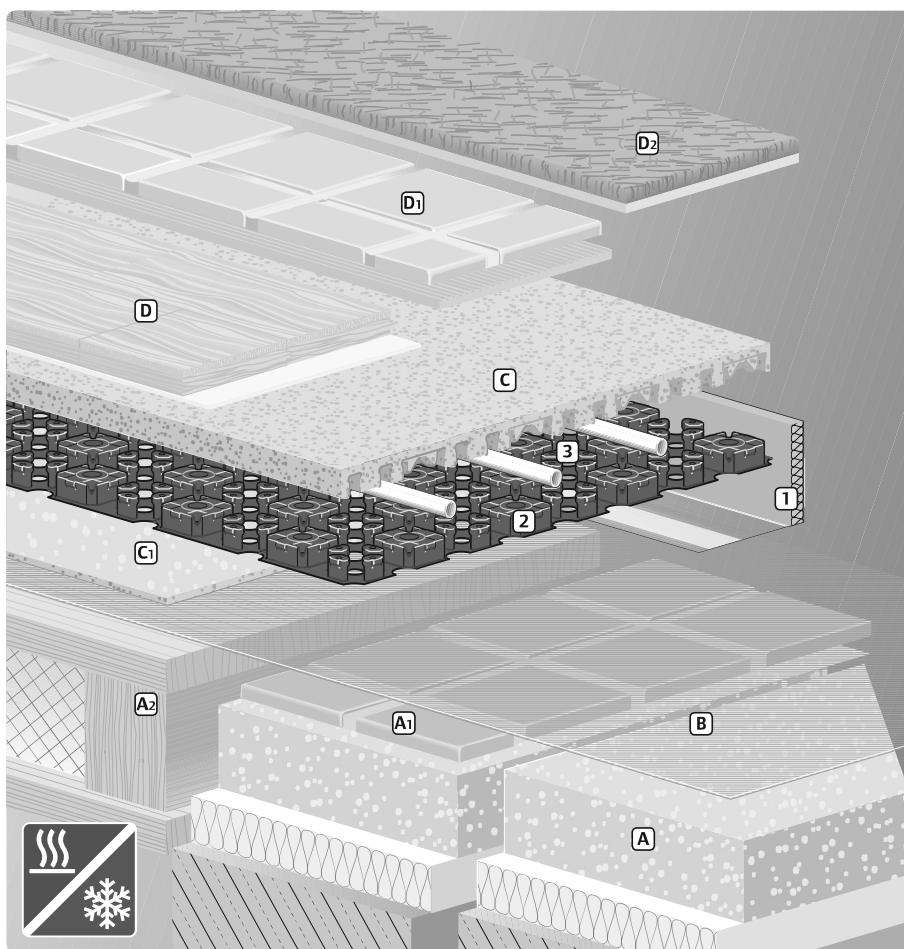

- 1 Uponor okrajový dilatačný pás
- 2 Uponor Minitec systémová doska
- 3 Uponor rúrka PE-Xa 9,9x 1,1 mm
- A Existujúca podlaha
- A1 Dlažba/betónová podlaha
- A2 Drevená trámová podlaha
- B Penetračný náter
- C Samonivelačná podlahová zmes
- C1 Prídavná nivelačná vrstva na vyrovnanie drevených trámových podláh
- D Parketová/laminátová podlaha s prídavnou oddelujúcou vrstvou alebo lepidlom
- D1 Dlaždice s lepidlom a zálievkovou maltou
- D2 Koberec s kobercovým lepidlom



Uponor Minitec

Uponor Minitec doska so samolep.vrstvou

- Systémová doska vyrobená z pevného plastu (polystyrol) s prekrytím na oboch stranách, slúžiaca na montáž a ukladanie Uponor PEX rúrok 9.9 x 1.1 mm. Perforovaná doska je na spodnej časti vybavená samolepiacou vrstvou pre správne pripovenie na poter a dlažbu.

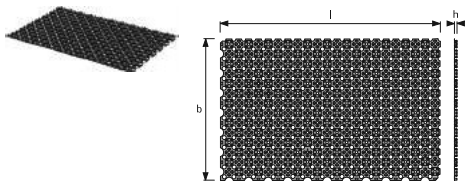

Položka č.	Dimenzia	ND	l	b	h	A	farba	Plocha	Bal. 2	Bal. 1	Jedn.	Cena:
			mm	mm	mm	m ²					m ²	€
1005261	15,4m ² 9,9x1,1	1100x700x12mm	15	1120	720	12	0,77 RAL 9017	0,806	123,2	15,4	m ²	25,62 €

Uponor Fix fixačná lišta

- lišty pre potrubie 9,9 mm
- c-c 20 mm

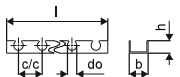

Položka č.	Dimenzia	l	do	c/c1	b	farba	Bal. 2	Bal. 1	Jedn.	Cena:
		mm	mm	mm	mm				m	€
1005274	9,9mm c/c20mm	2,5m	2500	10	20	24 šedá	25	2,5	m	3,78 €

Uponor Minitec obvodový dilatačný pás

- Obvodový pás v súlade s normou DIN 18560, vyrobený z polyetylénu so samolepiacou vrstvou na zadnej strane, samolepiaca páska na vonkajšej strane poskytuje tesný spoj medzi obvodovým pásom a izoláciou; Bezfreónový.

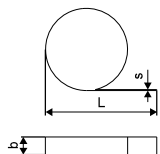

Položka č.	Dimenzia	farba	Bal. 2	Bal. 1	Jedn.	Cena:
					m	€
1005267	20m 80x8mm	modrá	200	20	m	1,20 €

Uponor Minitec škárový profil

- Samolepiaci profil dilatačného pásu z polyetylénovej peny a tela z tvrdého PVC na oddelenie častí poteru (napr. vo dverách) a na absorpciu rozťažnosti poteru. Pre dilatačné škáry podľa DIN 18560-2.

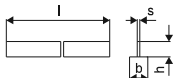

Položka č.	Dimenzia	l	s	b	h	farba	Bal. 2	Bal. 1	Jedn.	Cena:
		mm	mm	mm	mm				ks	€
1085980	0,9m 40x10mm	900	10,0	50	40	modrá	600	10	ks	8,64 €
1085981	1,3m 40x10mm	1300	10	50	40	modrá	600	10	ks	11,07 €

Uponor Minitec

Uponor Minitec rúrka Comfort Pipe

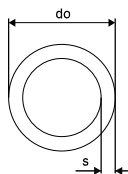

Položka č.	Dimenzia	L m	do mm	do1 mm	s mm	p bar	farba	Bal. 2	Bal. 1	Jedn.	Cena:
1063288	9,9x1,1	120m	120	9,9	1,1	6	natural	1680	120	m	1,75 €
1063289	9,9x1,1	240m	240	9,9	1,1	6	natural	2640	240	m	1,75 €
1063381	9,9x1,1	480m	480	9,9	1,1	6	natural	2880	480	m	1,75 €

Uponor Minitec chránička pre rúrky

- Chránička je vyrobená z PE-LD a slúži na ochranu potrubí priemeru 9,9 mm v oblastiach dilatačných škár.

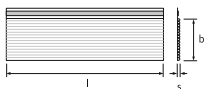
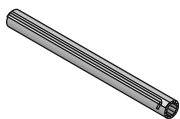

Položka č.	Dimenzia	s mm	l mm	b mm	Bal. 2	Bal. 1	Jedn.	Cena:	
1005269	9,9mm	300x2mm	2,0	300	35	3600	30	ks	1,87 €

Uponor Vario svorné šroubenie s krúžkom Minitec

- Eurokónus
- Mosadz

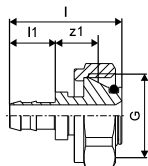

Položka č.	Dimenzia	l mm	l1 mm	G palec	z1 mm	Bal. 2	Bal. 1	Jedn.	Cena:
1005266	9,9x1,1-G $\frac{3}{4}$ "Euro	35	14	$\frac{3}{4}$	14	100	10	ks	8,90 €

Uponor Minitec spojka s dvomi krúžkami

- Q&E
- Mosadz
- S Q&E krúžkami

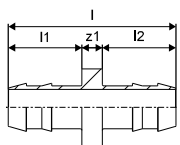

Položka č.	Dimenzia	l mm	l1 mm	l2 mm	z1 mm	p bar	Bal. 2	Bal. 1	Jedn.	Cena:
1005264	9,9x1,1	33	14	14	4	6	100	10	ks	5,22 €

Uponor Minitec

Uponor Minitec prechod na vonkajší závit

- Q&E
- Mosadz
- S Q&E krúžkami



Položka č.	Dimenzia	l	l1	l2	R	z1	p	Bal. 2	Bal. 1	Jedn.	Cena:
		mm	mm	mm	mm	palec	mm			ks	7,43 €
1005265	9,9-R$\frac{1}{2}$"MT	38	16	14	1/2	8	6	100	10	ks	7,43 €

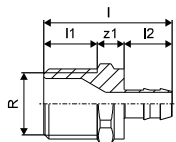

Uponor Minitec krúžok, natural

- PE-Xa



Položka č.	Dimenzia	l	di	do	p	Bal. 2	Bal. 1	Jedn.	Cena:
		mm	mm	mm	bar			ks	0,33 €
1005263	9,9x1,1	15	10,3	13,9	6	1600	10	ks	0,33 €

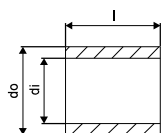

Uponor Fluvia rozdvojka svor. šroubenia



Položka č.	Dimenzia	l	c/c	Bal. 2	Bal. 1	Jedn.	Cena:
		mm	mm			set	38,02 €
1005675	2xG$\frac{3}{4}$-$\frac{3}{4}$"Euro	50	40	50	1	set	38,02 €

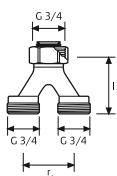

Uponor Fluvia T regulačná stanica Push-12 TH-G

- Regulačná stanica s termostatom 12-28 °C
- Maximálna teplota sekundárneho okruhu je 50°C



Položka č.	Dimenzia	l	l1	l2	G	G1	b	b1	b2	h	h1	w	Bal. 2	Bal. 1	Jedn.	Cena:
		mm	mm	mm	palec	palec	mm	mm	mm	mm	mm	mm			ks	710,79 €
1095127		332	38	129	CU15	3/4	40	65	65	84	42	240	60	1	ks	710,79 €

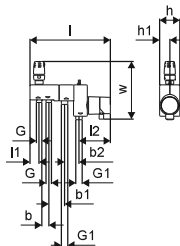

Uponor Minitec

Uponor Fluvia T regulačná stanica Push-12 AC-G

- Regulačná stanica s 230 V pohonom
- Maximálna teplota sekundárneho okruhu je 50°C



Položka č.	Dimenzia	Bal. 2	Bal. 1	Jedn.	Cena:
1095128		60	1	ks	626,78 €

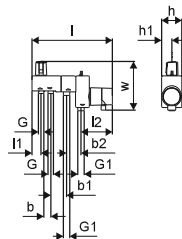

Uponor Fluvia T Push-12 WL-G

- Regulačná stanica s 230 V termopohonom, bezkáblovým termostatom a réleovým modulom
- Maximálna teplota sekundárneho okruhu je 60°C



Položka č.	Dimenzia	Bal. 2	Bal. 1	Jedn.	Cena:
1095130		60	1	ks	877,63 €

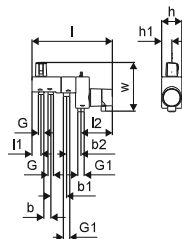

Uponor Minitec

Uponor Q&E Expandér s hlavami M12/

- Zariadenie s elektromechanickým pohonom, dodávané v plastovom kufríku vrátane dvoch 12V Li-Ion batérií a jednej rýchlonabíjačky 220-240V/50-60Hz a maziva (Mo).
- Kovová prevodovka a kovový kryt. Súčasťou LED pracovného svetlo.
- Návod na použitie v kufríku. Automatické otáčanie s M12 expandovacími hlavami.
- Použitie pre 6 bar potrubie v dimenziách do 32 mm.
- Použitie pre 10 bar potrubie v dimenziách do 25 mm.

Technické údaje:

- Nabíjacie napätie: 12V
- Zobrazenie úrovne nabitia: Optické zobrazenie
- Doba nabíjania batérie: cca. 0,5 hod.
- Pre dimenzie: ≤ 32 mm (AK5/6 bar), ≤ 25 mm (AK2/10 bar)



NEW

Položka č.	Dimenzia	Bal. 1	Jedn.	Cena:
1119375	6bar 9,9RS/20	1	set	990,53 €

Uponor Q&E hlava M12/Rapid Seal

- Vhodné pre Q&E expandér M12 / M12 FUEL



Položka č.	Dimenzia	Bal. 1	Jedn.	Cena:
1119380*	9,9x1.1	1	ks	97,60 €

Uponor Tecto

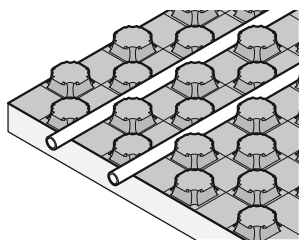

Systémová doska Uponor Tecto slúži na inštaláciu podlahového vykurovania / chladenia v obytných a nebytových budovách. Inštaluje sa v podlahe pod cementovou alebo anhydritovou vrstvou, je

k dispozícii v dvoch hrúbkach (ND 30-2 a ND 11) určená pre rôzne podlahové konštrukcie s rôznymi požiadavkami na zaťaženie.

Výhody pre vás

Jednoduché: optimálne prispôsobené komponenty systému

Vyberte si medzi viacvrstvom kompozitným potrubím alebo potrubím PE-Xa

Využite dlhodobú, overenú kvalitu Uponor



Popis

- Systém podlahového vykurovania Tecto je zložený zo systémovej dosky s možnosťou pripevnenia rúrok rozmeroch 14-17 mm.
- rozstup rúrok: 10, 15, 20, 25, 30 cm
- trieda reakcie na oheň podľa EN 13501-1: trieda E
- štandardná horľavosť, materiál triedy B2, zodpovedá DIN 4102

Použitie

- podlahové sálavé vykurovanie a chladenie
- použitie s cementovými a anhydritovými poterami

Certifikácia

- DIN CERTCO: 7F010-F; 7F037-F

Uponor Comfort Pipe PLUS

Popis

- Potrubie vyrobené z vysoko sieťovaného polyetylénu (PE-Xa) podľa EN ISO 15875
- Vrstva EVOH (etylenvinylalkohol) pre odolnosť proti difúzii kyslíku podľa DIN 4726
- 5 vrstiev
- Vonkajšia biela PE vrstva určené k ochrane pred mechanickým poškodením
- Trieda použitia 4 - Podlahového vykurovanie a rozvody pre nízko teplotné pre vykurovacie telesá
- Trieda reakcie na oheň E podľa DIN EN 13501-1.

Použitie

- Podlahového vykurovanie a rozvody pre nízko teplotné pre vykurovacie telesá
- Vykurovanie
- Max. prevádzková teplota: 90 °C
- Maximálna teplota 100 °C
- Konštrukčný tlak 6 bar pri 70 °C

Uponor MLCP RED

Popis

- Viacvrstvom kompozitné potrubie s kyslíkovou bariérou (PE-RT - spojivo - pozdĺžne zvarovaný hliník - spojivo - PE-RT)
- Trieda materiálu B2 podľa DIN 4102.

Použitie

- Max. tlak pri nepretržitej prevádzke: 4 bar
- Max. trvalá prevádzková teplota 60 °C.

Uponor Tecto



Použiteľné typy rúrok

Do systémovej dosky Uponor Tecto sa môžu uložiť tieto potrubia:

- Uponor Comfort Pipe Plus rúrka (14 x 2,0 mm)
- Uponor Comfort Pipe Plus rúrka (16 x 2,0 mm)
- Uponor Comfort Pipe Plus rúrka (17 x 2,0 mm)
- Uponor MLCP RED rúrka (14 x 1,6 mm)
- Uponor MLCP RED rúrka (16 x 2 mm)

Plastliníkové potrubia Uponor MLCP a Uni Pipe Plus sa tiež dajú uložiť do systémovej dosky Uponor Tecto

- Uponor MLCP rúrky (14 x 2 mm)
- Uponor MLCP a Uni Pipe plus rúrky (16 x 2 mm)

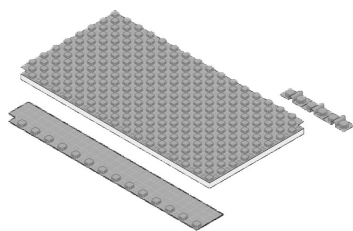

Spotreba rúrok v závislosti od druhu pokládky

Druh pokládky [-]	Rozstup rúrok [mm]	Spotreba rúrok [m/m ²]
Vz 10	100	10
Vz 15	150	6,67
Vz 20	200	5
Vz 25	250	4
Vz 30	300	3,33

Uponor systémovej dosky Tecto

	ND 11	ND 30-2
Materiál (izolácia, krycia fólia)	EPS, PS	EPS, PS
Max. zaťaženie	30 kN/m ²	5.0 kN/m ²
Tepelný odpor	0,275 m ² K/W	0,75 m ² K/W
Dynamická tuhosť	/	20 MN/m ³
Tlakové napätie	≥ 100 kPa	/
Rozstup rúrok	T 10, 15, 20, 25, 30	T 10, 15, 20, 25, 30
Celková výška systémovej dosky	33 mm	52 mm
Druh systému	Mokrý systém	Mokrý systém
Roznášacia vrstva	Cementový alebo anhydritový poter	Cementový alebo anhydritový poter
Spotreba poteru	ca. 18,5 l/m ²	ca. 18,5 l/m ²
Min. výška cementového/anhydritového poteru	45 mm	45 mm

Uponor Tecto

Uponor Uni Pipe PLUS

Popis

- Viacvrstvé kompozitné potrubie s kyslíkovou bariérou (PE-RT - spojivo - bezšvový hliník - spojivo - PE-RT), vyrobené pomocou technológie SACP a OWC.
- Trieda reakcie na oheň E podľa EN 13501-1.
- S koncovými zátkami potrubia ako hygienické tesnenie podľa EN 806.

Použitie

- Pitná voda: Stály rozsah prevádzkových teplôt od 0 °C do 70 °C pri maximálnom trvalom prevádzkovom tlaku 10 barov. Krátkodobá maximálna teplota je 95 °C po dobu 100 hodín v rámci prevádzkovej životnosti.
- Vykurovanie: Stály rozsah prevádzkových teplôt až 80 °C pri maximálnom trvalom prevádzkovom tlaku 10 barov. Krátkodobá maximálna teplota je 100 °C po dobu 100 hodín v rámci prevádzkovej životnosti.

Certifikácia

- Schválenia miestnym OM.
- napr.
- DVGW
- AENOR

Uponor Tecto systémová doska s izoláciou

- systémová doska s tepelnou izoláciou (bez obsahu HBCD)

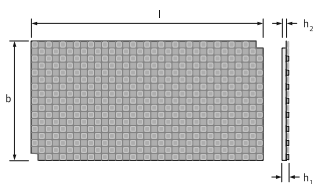

Položka č.	Dimenzia	s MN/m ³	l mm	R-hodnota m ² K/W	b mm	h2 mm	A m ²	Plocha	Bal. 2	Bal. 1	Jedn.	Cena:
1005478	EPS DES 30-2mm 14-17mm 1450x850mm	20	1450	0,750	850	30-2	1,12 1,23		53,76	8,96	m ²	16,30 €
1005477	EPS 11mm 14-17mm 1450x850mm	-	1450	0,275	850	11	1,12 1,23		94,08	15,68	m ²	13,22 €

Uponor Tecto diagonálny pás



Položka č.	Dimenzia	b mm	Bal. 2	Bal. 1	Jedn.	Cena:
1005482	45 75mm	75	420	10	ks	1,61 €

Uponor Tecto obojstranný pás

- pre tupé spojenie panelov Tecto

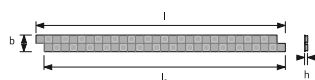

Položka č.	Dimenzia	l mm	l1 mm	b mm	h mm	Bal. 2	Bal. 1	Jedn.	Cena:
1005484	1,4m 100mm	1400	1350	100	22	742,5	33,75	m	2,56 €

Uponor Tecto

Uponor Tecto vyrovnávací prvok

- dilatačný prvok na zakrytie prechodov
- určený pre systémovú dosku Tecto

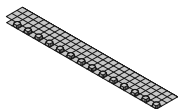

Položka č.	Dimenzia	l mm	l1 mm	b mm	b1 mm	A m ²	Bal. 2	Bal. 1	Jedn.	Cena:
1005481	1,45m 200mm	1400	1450	200	150	0,21	504	28	m	3,05 €

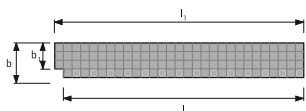

Uponor Multi obvodový dilatačný pás

- okrajový pás podľa DIN 18560, vyrobený z polyetylénu so samolepiacou zadnou stranou, samolepiaci pás na vonkajšej strane slúži ako tesnenie medzi okrajovým pásom a izoláciou



Položka č.	Dimenzia	L m	s mm	b mm	farba	Bal. 1	Jedn.	Cena:
1000080	150x10mm	50	10	150	modrá	200	m	1,74 €

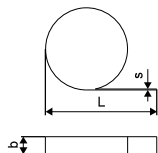

Uponor Multi škárový profil

- samolepiaci profil z polyetylénového penového expanzného pásu a tvrdého PVC tela, na separáciu poterových častí (napr. vo dverách) proti rozťažnosti poteru
- pre dilatačné škáry podľa DIN 18560-2



Položka č.	Dimenzia	s mm	L m	h mm	Bal. 2	Bal. 1	Jedn.	Cena:
1090229	1800x100x10mm	10,0	1,8	100	720	18	m	9,95 €

Uponor Multi chránička pre rúrky

- Materiál PE-LD so štrbinou pre ochranu potrubia UFH až do 20 mm v priestore dilatačných škár.



Položka č.	Dimenzia	s mm	l mm	b mm	Bal. 2	Bal. 1	Jedn.	Cena:
1000082	20mm 300x5mm	5,0	300	80	10800	30	ks	0,55 €

Uponor Tecto

Uponor Comfort Pipe PLUS rúrka

- 6/10 bar pri 90°C/70°C

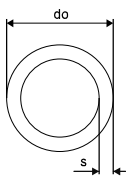

Položka č.	Dimenzia	L m	do mm	s mm	p mm	bar	farba	Bal. 2	Bal. 1	Jedn.	Cena:
1062883	14x2,0	120m	120	14	2	6	biela	1320	120	m	2,04 €
1062884	14x2,0	240m	240	14	2	6	biela	1680	240	m	2,04 €
1088166	14x2,0	640m	640	14	2	6	biela	1920	640	m	2,04 €
1062885	14x2,0	960m	960	14	2	6	biela	1920	960	m	2,04 €
1062044	16x2,0	120m	120	16	2	6	biela	1080	120	m	1,61 €
1062045	16x2,0	240m	240	16	2	6	biela	1440	240	m	1,61 €
1062046	16x2,0	640m	640	16	2	6	biela	1280	640	m	1,61 €
1034535	17x2,0	120m	120	17	2	6	biela	840	120	m	1,72 €
1009226	17x2,0	240m	240	17	2	6	biela	1200	240	m	1,72 €
1086340	17x2,0	480m	480	17	2	6	biela	960	480	m	1,72 €
1009227	17x2,0	640m	640	17	2	6	biela	1280	640	m	1,72 €

Uponor Vario svorné šroubenie PEX

- Eurokónus

- Mosadz

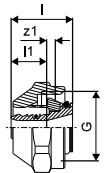

Položka č.	Dimenzia	l mm	l1 mm	G palec	z1 mm	Bal. 2	Bal. 1	Jedn.	Cena:
1065283	14x2,0-G ³ / ₄ "FT Euro	23	13	³ / ₄	3	25	1	ks	5,75 €
1065284	16x1,8/2,0-G ³ / ₄ "FT Euro	23	13	³ / ₄	3	25	1	ks	5,75 €
1065286	17x2,0-G ³ / ₄ "FT Euro	23	13	³ / ₄	3	25	1	ks	5,75 €

Uponor Q&E spojka s dvomi krúžkami DR

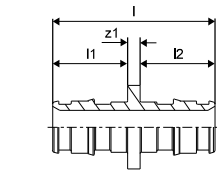

Položka č.	Dimenzia	l mm	l1 mm	l2 mm	z1 mm	Bal. 2	Bal. 1	Jedn.	Cena:
1058659	14-14	39	18	18	3	100	10	ks	5,54 €
1058661	17-17	43	20	20	3	100	10	ks	8,30 €

Uponor Q&E krúžok natural, eval

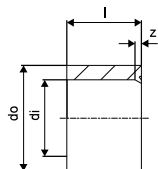

Položka č.	Dimenzia	l mm	di mm	s mm	Bal. 2	Bal. 1	Jedn.	Cena:
1058428	14	14	14,3	3,0	900	20	ks	0,46 €

Uponor Tecto

Uponor Smart lisovacia spojka

- Lisovacie spojky
- mosadz
- Pre Uponor Smart UFH potrubia a Comfort Pipe PLUS



Položka č.	Dimenzia	l	l1	l2	z1	p	Bal. 2	Bal. 1	Jedn.	Cena:
1089646	14x2,0-14x2,0	52	21	21	9	6	80	20	ks	3,28 €

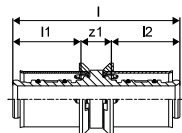

Uponor Uni-X svorné šroubenie MLC

- Uponor svorné šroubenie, prevlečná matica a vnútorná objímka poniklovaná
- vyrobené z mosadze
- Pre pripojenie Uponor Uni Pipe PLUS a MLC rúrok k rozdeľovačom (napr. Uponor rozdeľovač H)
- Vnútorný závit 3/4" eurokonus podľa EN ISO 228-1.



Položka č.	Dimenzia	l	l1	G	z1	Bal. 2	Bal. 1	Jedn.	Cena:
1058090	16-3/4" FT Euro	23	13	3/4	3	25	1	ks	4,19 €

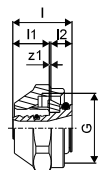

Uponor Tecto

Uponor S-Press PLUS spojka

- Unikátny indikátor zalisovania
- Rýchla montáž bez kalibrácie potrubia
- Inovatívny QR kód pre okamžitý digitálny prístup
- Farebné rozlíšenie



Položka č.	Dimenzia	l	l1	l2	z1	Bal. 2	Bal. 1	Jedn.	Cena:
		mm	mm	mm	mm				
1070547	16-16	51	20	20	12	80	20	ks	6,26 €

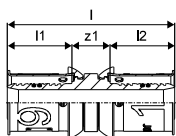

Uponor S-Press PLUS spojka PPSU

- Unikátny indikátor zalisovania
- Rýchla montáž bez kalibrácie potrubia
- Inovatívny QR kód pre okamžitý digitálny prístup
- Farebné rozlíšenie



Položka č.	Dimenzia	l	l1	l2	z1	Bal. 2	Bal. 1	Jedn.	Cena:
		mm	mm	mm	mm				
1039933	16-16	51	20	20	11	80	20	ks	4,89 €

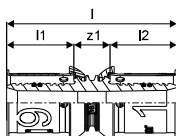

Uponor Multi podporný vodiaci oblúk

- Plast odolný voči nárazu
- Vodiaci oblúk 90°



Položka č.	Dimenzia	l	di	z	h	r	Bal. 2	Bal. 1	Jedn.	Cena:
		mm	mm	mm	mm	mm				
1135491	18	115	16,5	90	25	90	250	50	ks	1,54 €

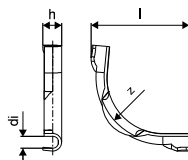

Uponor Nubos

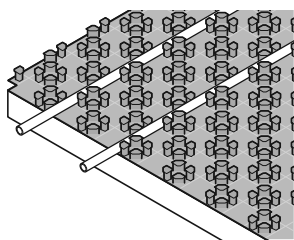

Uponor Nubos je špeciálne navrhnutý systém podlahového vykurovania / chladenia v obytných a nebytových budovách. Systémová doska je inštalovaná v podlahe pod cementovou alebo

anhydritovou vrstvou poteru. Je k dispozícii v troch rôznych hrúbkach (ND 30-2, ND 11 a Nubfoil bez izolácie) pre rôzne podlahové konštrukcie a nosné požiadavky.

Výhody pre vás

Jednoduché: optimálne prispôbené komponenty systému

Vyberte si medzi viacvrstvom kompozitným potrubím alebo potrubím PE-Xa (DIM 14/16)

Využite dlhodobú, overenú kvalitu Uponor



Popis

- Systém podlahového vykurovania Nubos sa skladá zo systémovej dosky s možnosťou pripevnenie rúrok rozmeroch 14-16 mm.
- rozstup rúrok: 5,5; 11,0; 16,5; 22,0; 27,5; 33,0 cm
- Trieda reakcie na oheň podľa EN 13501-1: trieda E
- štandardná horľavosť, materiál triedy B2, zodpovedá DIN 4102

Použitie

- podlahové sálavé vykurovanie a chladenie
- použitie s cementovými a anhydritovými poterami

Certifikácia

Uponor Comfort Pipe PLUS

Popis

- Potrubie vyrobené z vysoko sieťovaného polyetylénu (PE-Xa) podľa EN ISO 15875
- Vrstva EVOH (etylénvynylalkohol) pre odolnosť proti difúzii kyslíku podľa DIN 4726
- 5 vrstiev
- Vonkajšia biela PE vrstva určené k ochrane pred mechanickým poškodením
- Trieda použitia 4 - Podlahového vykurovanie a rozvody pre nízkoteplotné pre vykurovacie telesá
- Trieda reakcie na oheň E podľa DIN EN 13501-1.

Použitie

- Podlahového vykurovanie a rozvody pre nízkoteplotné pre vykurovacie telesá
- Vykurovanie
- Max. prevádzková teplota: 90 °C
- Maximálna teplota 100 °C
- Konštrukčný tlak 6 bar pri 70 °C

Uponor MLCP RED

Popis

- Viacvrstvom kompozitné potrubie s kyslíkovou bariérou (PE-RT - spojivo - pozdĺžne zváraný hliník - spojivo - PE-RT)
- Trieda materiálu B2 podľa DIN 4102.

Použitie

- Max. tlak pri nepretržitej prevádzke: 4 bar
- Max. trvalá prevádzková teplota 60 °C.

Uponor Nubos

Uponor MLC

Popis

- Viacvrstvé kompozitné potrubie s kyslíkovou bariérou (PE-RT - spojivo - pozdĺžne zvaraný hliník - spojivo - PE-RT)
- Trieda reakcie na oheň E podľa DIN 13501 -1.
- S koncovými zátkami potrubia ako hygienické tesnenie podľa EN 806.

Použitie

- Pitná voda: Stály rozsah prevádzkových teplôt od 0 °C do 70 °C pri maximálnom trvalom prevádzkovom tlaku 10 barov. Krátkodobá maximálna teplota je 95 °C po dobu 100 hodín v rámci prevádzkovej životnosti
- Vykurovanie: Stály rozsah prevádzkových teplôt až 80 °C pri maximálnom trvalom prevádzkovom tlaku 10 barov. Krátkodobá maximálna teplota je 100 °C po dobu 100 hodín v rámci prevádzkovej životnosti.

Certifikácia

- Schválenia miestnym OM.
napr.
- DVGW
- AENOR

Uponor S-Press PLUS/ S-Press vyrobené z PPSU

Popis

- vyrobené z PPSU

Uponor Nubos systémová doska bez izol.

- systémová doska pre inštaláciu na existujúcu izoláciu



Položka č.	Dimenzia	s MN/m ²	l mm	b mm	h1 mm	A m ²	farba	Plocha	Bal. 2	Bal. 1	Jedn.	Cena:
1016703	14-16mm	-	1447	900	18	1,25	RAL 9017	1,302	140	10	m ²	10,87 €

Uponor Nubos SEE



NEW

Položka č.	Dimenzia	l mm	b mm	h mm	h1 mm	Bal. 2	Bal. 1	Jedn.	Cena:
1121164	18mm	1400	800	42	18	71,68	17,92	m ²	15,23 €

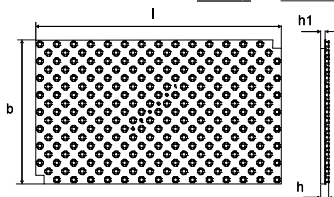

Uponor Nubos

Uponor Multi obvodový dilatačný pás

- okrajový pás podľa DIN 18560, vyrobený z polyetylénu so samolepiacou zadnou stranou, samolepiaci pás na vonkajšej strane slúži ako tesnenie medzi okrajovým pásom a izoláciou

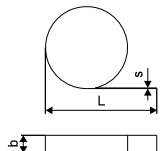

Položka č.	Dimenzia	L m	s mm	b mm	farba	Bal. 1	Jedn.	Cena:
1000080	150x10mm	50	10	150	modrá	200	m	1,74 €

Uponor Multi škárový profil

- samolepiaci profil z polyetylénového penového expanzného pásu a tvrdého PVC tela, na separáciu poterových častí (napr. vo dverách) proti rozťažnosti poteru
- pre dilatačné škáry podľa DIN 18560-2



Položka č.	Dimenzia	s mm	L m	h mm	Bal. 2	Bal. 1	Jedn.	Cena:
1090229	1800x100x10mm	10,0	1,8	100	720	18	m	9,95 €

Uponor Multi chránička pre rúrky

- Materiál PE-LD so štrbinou pre ochranu potrubia UFH až do 20 mm v priestore dilatačných škár.



Položka č.	Dimenzia	s mm	l mm	b mm	Bal. 2	Bal. 1	Jedn.	Cena:
1000082	20mm 300x5mm	5,0	300	80	10800	30	ks	0,55 €

Uponor Comfort Pipe PLUS rúrka

- 6/10 bar pri 90°C/70°C

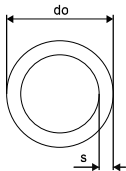

Položka č.	Dimenzia	L m	do mm	s mm	p bar	farba	Bal. 2	Bal. 1	Jedn.	Cena:
1062883	14x2,0 120m	120	14	2	6	biela	1320	120	m	2,04 €
1062884	14x2,0 240m	240	14	2	6	biela	1680	240	m	2,04 €
1088166	14x2,0 640m	640	14	2	6	biela	1920	640	m	2,04 €
1062885	14x2,0 960m	960	14	2	6	biela	1920	960	m	2,04 €
1062044	16x2,0 120m	120	16	2	6	biela	1080	120	m	1,61 €
1062045	16x2,0 240m	240	16	2	6	biela	1440	240	m	1,61 €
1062046	16x2,0 640m	640	16	2	6	biela	1280	640	m	1,61 €

Uponor Nubos

Uponor Vario svorné šroubenie PEX

- Eurokónus
- Mosadz



Položka č.	Dimenzia	l	l1	G	z1	Bal. 2	Bal. 1	Jedn.	Cena:
		mm	mm	palec	mm			ks	
1065283	14x2,0-G $\frac{3}{4}$ "FT Euro	23	13	$\frac{3}{4}$	3	25	1	ks	5,75 €
1065284	16x1,8/2,0-G $\frac{3}{4}$ "FT Euro	23	13	$\frac{3}{4}$	3	25	1	ks	5,75 €

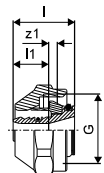

Uponor Fluvia rozvojka svor. šroubenia



Položka č.	Dimenzia	l	c/c	Bal. 2	Bal. 1	Jedn.	Cena:
		mm	mm			set	
1005675	2xG $\frac{3}{4}$ - $\frac{3}{4}$ "Euro	50	40	50	1	set	38,02 €

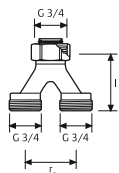

Uponor Q&E spojka s dvomi krúžkami DR



Položka č.	Dimenzia	l	l1	l2	z1	Bal. 2	Bal. 1	Jedn.	Cena:
		mm	mm	mm	mm			ks	
1058659	14-14	39	18	18	3	100	10	ks	5,54 €

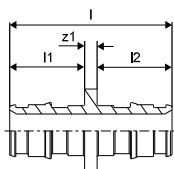

Uponor Q&E krúžok natural, eval



Položka č.	Dimenzia	l	di	s	Bal. 2	Bal. 1	Jedn.	Cena:
		mm	mm	mm			ks	
1058428	14	14	14,3	3,0	900	20	ks	0,46 €

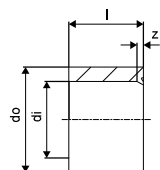

Uponor Nubos

Uponor Smart lisovacia spojka

- Lisovacie spojky
- mosadz
- Pre Uponor Smart UFH potrubia a Comfort Pipe PLUS

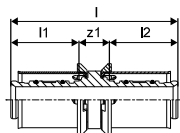

Položka č.	Dimenzia	l	l1	l2	z1	p	Bal. 2	Bal. 1	Jedn.	Cena:
1089646	14x2,0-14x2,0	52	21	21	9	6	80	20	ks	5,54 €

Uponor Uni-X svorné šroubenie MLC

- Uponor svorné šroubenie, prevlečná matica a vnútorná objímka poniklovaná
- vyrobené z mosadze
- Pre pripojenie Uponor Uni Pipe PLUS a MLC rúrok k rozdeľovačom (napr. Uponor rozdeľovač H)
- Vnútorný závit 3/4" eurokonus podľa EN ISO 228-1.

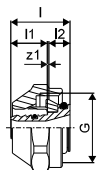

Položka č.	Dimenzia	l	l1	G	z1	Bal. 2	Bal. 1	Jedn.	Cena:
1058090	16-3/4"FT Euro	23	13	3/4	3	25	1	ks	4,19 €

Uponor S-Press PLUS spojka

- Unikátny indikátor zalisovania
- Rýchla montáž bez kalibrácie potrubia
- Inovatívny QR kód pre okamžitý digitálny prístup
- Farebné rozlíšenie

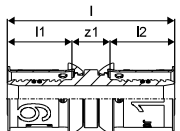

Položka č.	Dimenzia	l	l1	l2	z1	Bal. 2	Bal. 1	Jedn.	Cena:
1070547	16-16	51	20	20	12	80	20	ks	6,26 €

Uponor Nubos

Uponor S-Press PLUS spojka PPSU

- Unikátny indikátor zalisovania
- Rýchla montáž bez kalibrácie potrubia
- Inovatívny QR kód pre okamžitý digitálny prístup
- Farebné rozlíšenie



Položka č.	Dimenzia	l	l1	l2	z1	Bal. 2	Bal. 1	Jedn.	Cena:
		mm	mm	mm	mm				
1039933	16-16	51	20	20	11	80	20	ks	4,89 €

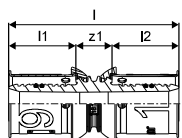

Uponor Multi podporný vodiaci oblúk

- Plast odolný voči nárazu
- Vodiaci oblúk 90°



Položka č.	Dimenzia	l	di	z	h	r	Bal. 2	Bal. 1	Jedn.	Cena:
		mm	mm	mm	mm	mm				
1135491	18	115	16,5	90	25	90	250	50	ks	1,54 €

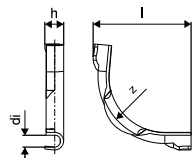

Uponor Klett

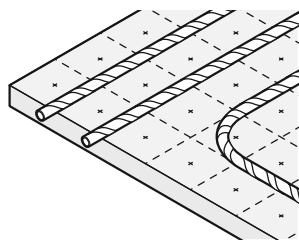

Inovatívny systém kladenia potrubia podlahového vykurovania a chladenia. Rúrky majú na sebe navinutú upevňovaciu pásku; izolačný panel je pokrytý zodpovedajúcou vrstvenou rastrovou fóliou. Keď sú rúrky

stlačené do správnej polohy panelu, rúrky sa pomocou suchého zipsu prichytia na panel, a tým sa zaručí maximálne upevnenie.

Výhody pre vás

Spôľahlivý a rýchly: mikro fixácia

Lahký: nie sú potrebné žiadne špeciálne nástroje

Flexibilný: premiestnenie potrubí kedykoľvek

Vyberte si medzi viacvrstvom kompozitným potrubím alebo potrubím PE-Xa (DIM 14/16)

Dlhodobá, overená kvalita Uponor



Popis

- Systém podlahového vykurovania Klett sa skladá z izolačnej dosky EPS a fólie pre prichytenie potrubia so suchým zipsom podľa EN 13163 a DIN 4108-10.
- spôsob: suchý zips
- trieda reakcie na oheň podľa EN 13501-1: trieda E
- štandardná horľavosť, materiál triedy B2, zodpovedá DIN 4102
- so samolepiacou páskou na dlhšej strane dosky
- fólia na paneloch je označená mriežkových vzorom 100 x 100 mm

Použitie

- podlahové sálavé vykurovanie a chladenie
- použitie s cementovými a anhydritovými poterami

Certifikácia

- DIN CERTCO: 3V372 PE-Xa; 7F235-F; 7F236-F; 7F342-F

Uponor Klett MLCP RED

Popis

- Viacvrstvom kompozitné potrubie s kyslíkovou bariérou (PE-RT - spojivo - pozdĺžne zváraný hliník - spojivo - PE-RT)

Použitie

- pre sálavé vykurovanie/chladenie
- štandardná horľavosť, trieda materiálu B2 podľa DIN 4102
- Max. tlak pri nepretržitej prevádzke: 4 bar pri maximálnej trvalej prevádzkovej teplote 60 °C.

Uponor Klett

Montáž panelu a potrubia Klett



Ako prvý krok sa pásik Uponor Multi umiestni so zadným lepiacim pásom na všetky prečnievajúce komponenty. Laminovaná samolepiaca PE fólia zaisťuje požadované utesnenie poteru.



Uponor Klett je dodávaný s jednostranným výbežkom samolepiacej fólie. Preto sa vynechá maskovanie spodných spojov na stavenisku, čím sa ušetrí celý pracovný proces.



Rúry Uponor Klett sú prilepené na lepiacu fóliu ľahkým zatlačením. Umiestnenie rúr môže byť korigované aj po pripínavení bez poškodenia vrstvenej fóliovej vrstvy Klett panelov.



Spojenie potrubia Uponor Klett uľahčuje potrubné dverné pripojenie. Toto je upnuté do otvoru dverí a zafixované. Teraz je možné odvinúť potrubie Klett z odvíjača rúr Uponor Multi do miestnosti bez dotyku s podlahou

Pripojenie k rozvodu



Rúrka Uponor Klett je odrezaná na správnu dĺžku pomocou nožníc rúrok Uponor.



Odviňte háčikovú pásku približne o 10 cm a odrežte ju pomocou rezacieho noža.



Potom pripievrite svorné šróbenie Uponor Vario pozostávajúce z prevlečnej matice, objímky a sťahovacieho krúžka na koniec potrubia.



Posledný krok je utiahnuť svorné šróbenie pomocou vidlicového kľúča.

Spotreba rúrok v závislosti od druhu pokládky

Druh pokládky [-]	Rozostup rúrok [mm]	Spotreba rúrok [m/m ²]
Vz 10	100	10
Vz 15	150	6,67
Vz 20	200	5

Uponor Klett

Uponor Klett Comfort Pipe PLUS

Popis

- Potrubie vyrobené z vysoko sieťovaného polyetylénu (PE-Xa) podľa EN ISO 15875
- Vrstva EVOH (etylénvynylalkohol) pre odolnosť proti difúzií kyslíku podľa DIN 4726
- 5 vrstiev
- Vonkajšia biela PE vrstva určená k ochrane pred mechanickým poškodením
- Trieda použitia 4 - Podlahového vykurovanie a rozvod pre nízkoteplotné vykurovacie telesá
- Trieda reakcie na oheň E podľa DIN EN 13501-1.

Použitie

- podlahové vykurovanie a rozvody pred nízkoteplotné vykurovacie telesá
- vykurovanie
- max. prevádzková teplota: 90 °C
- maximálna teplota 100 °C
- prevádzkový tlak 6 bar pri 70 °C

Uponor Klett systémová doska zvinutá extra

- tepelnoizolačná doska pozostáva z fólie Klett na fixáciu okruhov, ktorá je spojená s EPS (bez obsahu HBCD) podľa EN 13163 a DIN 4108-10.
- so samolepiacou páskou
- zvinutá do rolky
- s kročajovou izoláciou



Položka č.	Dimenzia	s MN/m ²	ND	R-hodnota m ² K/W	A m ²	Bal. 2	Bal. 1	Jedn.	Cena:
1063402	EPS DES 25-2mm 10x1m	30	25-2	0,600	10	80	10	m ²	15,03 €
1063322*	EPS DES 30-2mm 10x1m	20	30-2	0,750	10	80	10	m ²	14,04 €

Uponor Klett

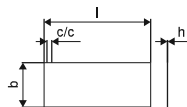

Položka č.	Dimenzia	l mm	c/c mm	b mm	h mm	R-hodnota m ² K/W	Bal. 2	Bal. 1	Jedn.	Cena:
1086854	2400x1000x3mm	2400	100	1000	3	0,014	360	24	m ²	14,69 €

Uponor Multi obvodový dilatačný pás

- okrajový pás podľa DIN 18560, vyrobený z polyetylénu so samolepiacou zadnou stranou, samolepiaci pás na vonkajšej strane slúži ako tesnenie medzi okrajovým pásom a izoláciou

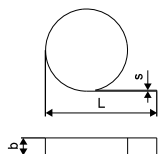

Položka č.	Dimenzia	L m	s mm	b mm	farba	Bal. 1	Jedn.	Cena:
1000080	150x10mm	50	10	150	modrá	200	m	1,74 €

Uponor Klett

Uponor Multi škárový profil

- samolepiaci profil z polyetylénového penového expanzného pásu a tvrdého PVC tela, na separáciu poterových častí (napr. vo dverách) proti rozťažnosti poteru
- pre dilatačné škáry podľa DIN 18560-2



Položka č.	Dimenzia	s mm	L m	h mm	Bal. 2	Bal. 1	Jedn.	Cena:
1090229	1800x100x10mm	10,0	1,8	100	720	18	m	9,95 €

Uponor Multi chránička pre rúrky

- Materiál PE-LD so štrbinou pre ochranu potrubia UFH až do 20 mm v priestore dilatačných škár.



Položka č.	Dimenzia	s mm	l mm	b mm	Bal. 2	Bal. 1	Jedn.	Cena:
1000082	20mm 300x5mm	5,0	300	80	10800	30	ks	0,55 €

Uponor Klett Comfort Pipe PLUS

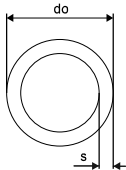

Položka č.	Dimenzia	L m	do mm	s mm	p mm	farba	Bal. 2	Bal. 1	Jedn.	Cena:
1087302*	16x2,0 240m	240	16	2	6	biela	1200	240	m	2,44 €
1087303*	16x2,0 640m	640	16	2	6	biela	1280	640	m	2,44 €

Uponor Vario svorné šroubenie PEX

- Eurokónus
- Mosadz

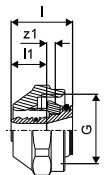

Položka č.	Dimenzia	l mm	l1 mm	G palec	z1 mm	Bal. 2	Bal. 1	Jedn.	Cena:
1065284	16x1,8/2,0-G $\frac{3}{4}$ "FT Euro	23	13	$\frac{3}{4}$	3	25	1	ks	5,75 €

Uponor Fluvia rozdvojka svor. šroubenia

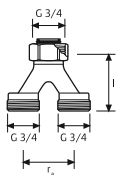

Položka č.	Dimenzia	l mm	c/c mm	Bal. 2	Bal. 1	Jedn.	Cena:
1005675	2xG $\frac{3}{4}$ - $\frac{3}{4}$ "Euro	50	40	50	1	set	38,02

Uponor Klett

Uponor Klett special



Položka č.	Dimenzia	L m	Bal. 2	Bal. 1	Jedn.	Cena:
1007178	20m 50mm	20	30	5	ks	32,71 €

Uponor Multi páska

- samolepiaca páska pre pripevnenie panelov Tacker a Klett
- výsledok tesnosti podľa DIN 18560



Položka č.	Dimenzia	L m	b mm	Bal. 2	Bal. 1	Jedn.	Cena:
1000012	66m 50mm	66	50	36	1	ks	6,45 €

Uponor Multi podporný vodiaci oblúk

- Plast odolný voči nárazu
- Vodiaci oblúk 90°

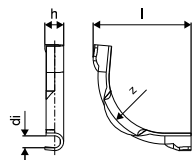

Položka č.	Dimenzia	l mm	di mm	z mm	h mm	r mm	Bal. 2	Bal. 1	Jedn.	Cena:
1135491	18	115	16,5	90	25	90	250	50	ks	1,54 €

Uponor Tacker

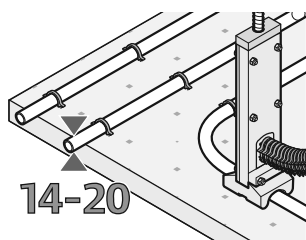

Všetky komponenty systému Uponor Tacker sú navrhnuté tak, aby navzájom do seba zapadali. Panely s tepelnou a kročajovou izoláciou sú vybavené rastrovým povrchom odolným proti roztrhnutiu a vytlačeniu.

Umožňujú jednoduchú inštaláciu systémových potrubí. Všetky komponenty sú navrhnuté tak, aby zabezpečili optimálnu bezpečnosť a spoľahlivú prevádzku.

Výhody pre vás

Flexibilný: Kompozitné panely alebo kotúče, rôzne tepelné a zvukové izolačné vrstvy

Vhodné pre všetky typy poterov

Rýchla inštalácia: integrovaná izolačná vrstva a fólia

Univerzálne potrubné spony pre potrubia 14 - 20 mm

Jednoduchá inštalácia: ergonomicky tvarovaná Tacker zošívачka



Popis

- Systém podlahového vykurovania Tacker skladá z izolačnej dosky EPS a fólie odolnej voči opotrebovaniu podľa EN 13163 a DIN 4108-10.
- trieda reakcie na oheň podľa EN 13501-1: trieda E
- štandardná horľavosť, materiál triedy B2, zodpovedá DIN 4102
- fólia na paneloch je označená mriežkových vzorom 100 x 100 mm

Použitie

- podlahové sálavé vykurovanie a chladenie
- použitie s cementovými a anhydritovými potermi

Certifikácia

- DIN CERTCO: 7F077-F, 7F185-F, 7F216-F, 7F278-F

Uponor Comfort Pipe PLUS

Popis

- Potrubie vyrobené z vysoko sieťovaného polyetylénu (PE-Xa) podľa EN ISO 15875
- Vrstva EVOH (etylenvinylalkohol) pre odolnosť proti difúzií kyslíku podľa DIN 4726
- 5 vrstiev
- Vonkajšia biela PE vrstva určené k ochrane pred mechanickým poškodením
- Trieda použitia 4 - Podlahového vykurovanie a rozvody pre nízkoteplotné pre vykurovacie telesá
- Trieda reakcie na oheň E podľa DIN EN 13501-1.

Použitie

- Podlahového vykurovanie a rozvody pre nízkoteplotné pre vykurovacie telesá
- Vykurovanie
- Max. prevádzková teplota: 90 °C
- Maximálna teplota 100 °C
- Konštrukčný tlak 6 bar pri 70 °C

Uponor Tacker

Spotreba rúrok v závislosti od druhu pokládky

Druh pokládky [-]	Rozostup rúrok [mm]	Spotreba rúrok [m/m ²]
Vz 10	100	10
Vz 15	150	6,67
Vz 20	200	5
Vz 25	250	4
Vz 30	300	3,33

Uponor Tacker komponenty



Uponor Tacker zošívacia s modrými krátkymi sponami.



Postačuje len jedno náradie pre dva druhy spon.



Uponor Tacker zošívacia so sivými dlhými sponami.

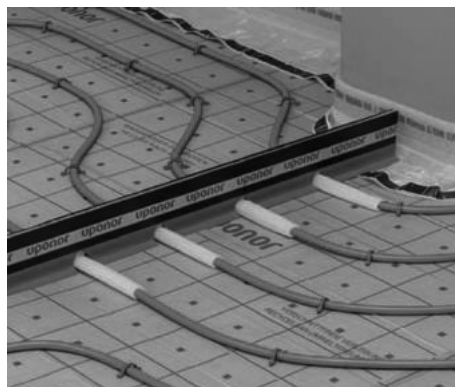

Uponor škárový profil pre oddelenie dilatačných celkov.

Uponor Tacker

Uponor MLCP RED

Popis

- Viacvrstvé kompozitné potrubie s kyslíkovou bariérou (PE-RT - spojivo - pozdĺžne zvaraný hliník - spojivo - PE-RT)
- Trieda materiálu B2 podľa DIN 4102.

Použitie

- Max. tlak pri nepretržitej prevádzke: 4 bar
- Max. trvalá prevádzková teplota 60 °C.

Uponor Tacker izolačný kotúč

- tepelne izolačná doska
- zvinutá doska

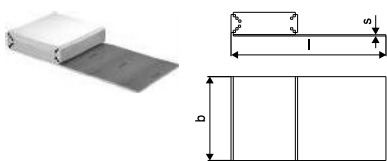

Položka č.	Dimenzia	l mm	b mm	b1 mm	b2 mm	h mm	s mm	R-hodnota MN/m ²	farba m ² K/W	Bal. 2	Bal. 1	Jedn.	Cena:
1090924	EPS DES 30-2mm 10x1m	10000	1030	1000	1000	30	20	0,750	biela	80	10	m ²	9,73 €
1090925	EPS DES 30-3mm 10x1m	10000	1030	1000	1000	30	20	0,650	biela	80	10	m ²	10,15 €

Uponor Tacker

- Tacker PE-fólia na inštaláciu na existujúcu tepelnú izoláciu
- transparentná
- s rastrom 100 x 100 mm



NEW

Položka č.	Dimenzia	l mm	L m	s mm	b mm	Plocha A m ²	Bal. 2	Bal. 1	Jedn.	Cena:
1122372	0,2mm 100x1,03m						2884	103	m ²	2,68 €

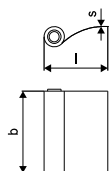

Uponor Multi obvodový dilatačný pás

- okrajový pás podľa DIN 18560, vyrobený z polyetylénu so samolepiacou zadnou stranou, samolepiaci pás na vonkajšej strane slúži ako tesnenie medzi okrajovým pásom a izoláciou



Položka č.	Dimenzia	L m	s mm	b mm	farba	Bal. 1	Jedn.	Cena:
1000080*	150x10mm	50	10	150	modrá	200	m	1,74 €

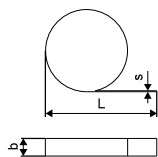

Uponor Tacker

Uponor Multi škárový profil

- samolepiaci profil z polyetylénového penového expanzného pásu a tvrdého PVC tela, na separáciu poterových častí (napr. vo dverách) proti rozťažnosti poteru
- pre dilatačné škáry podľa DIN 18560-2



Položka č.	Dimenzia	s mm	L m	h mm	Bal. 2	Bal. 1	Jedn.	Cena:
1090229*	1800x100x10mm	10,0	1,8	100	720	18	m	9,95 €

Uponor Multi chránička pre rúrky

- Materiál PE-LD so štrbinou pre ochranu potrubia UFH až do 20 mm v priestore dilatačných škár.



Položka č.	Dimenzia	s mm	l mm	b mm	Bal. 2	Bal. 1	Jedn.	Cena:
1000082	20mm 300x5mm	5,0	300	80	10800	30	ks	0,55 €

Uponor Multi páska

- samolepiaca páska pre pripevnenie panelov Tacker a Klett
- výsledok tesnosti podľa DIN 18560



Položka č.	Dimenzia	L m	b mm	Bal. 2	Bal. 1	Jedn.	Cena:
1000012	66m 50mm	66	50	36	1	ks	6,45 €

Uponor Comfort Pipe PLUS rúrka

- 6/10 bar pri 90°C/70°C

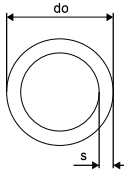

Položka č.	Dimenzia	L m	do mm	s mm	p bar	farba	Bal. 2	Bal. 1	Jedn.	Cena:
1062883	14x2,0 120m	120	14	2	6	biela	1320	120	m	2,04 €
1062884	14x2,0 240m	240	14	2	6	biela	1680	240	m	2,04 €
1088166	14x2,0 640m	640	14	2	6	biela	1920	640	m	2,04 €
1062885	14x2,0 960m	960	14	2	6	biela	1920	960	m	2,04 €
1062044	16x2,0 120m	120	16	2	6	biela	1080	120	m	1,61 €
1062045	16x2,0 240m	240	16	2	6	biela	1440	240	m	1,61 €
1062046	16x2,0 640m	640	16	2	6	biela	1280	640	m	1,61 €
1034535	17x2,0 120m	120	17	2	6	biela	840	120	m	1,72 €
1009226	17x2,0 240m	240	17	2	6	biela	1200	240	m	1,72 €
1086340	17x2,0 480m	480	17	2	6	biela	960	480	m	1,72 €
1009227	17x2,0 640m	640	17	2	6	biela	1280	640	m	1,72 €
1009228	20x2,0 120m	120	20	2	6	biela	840	120	m	2,55 €
1009230	20x2,0 240m	240	20	2	6	biela	960	240	m	2,55 €
1009231	20x2,0 480m	480	20	2	6	biela	960	480	m	2,55 €

Uponor Tacker

Uponor Vario svorné šroubenie PEX

- Eurokónus
- Mosadz

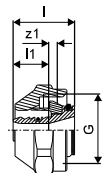

Položka č.	Dimenzia	l mm	l1 mm	G palec	z1 mm	Bal. 2	Bal. 1	Jedn.	Cena:
1065283	14x2,0-G $\frac{3}{4}$ "FT Euro	23	13	$\frac{3}{4}$	3	25	1	ks	5,75 €
1065284	16x1,8/2,0-G $\frac{3}{4}$ "FT Euro	23	13	$\frac{3}{4}$	3	25	1	ks	5,75 €
1065286	17x2,0-G $\frac{3}{4}$ "FT Euro	23	13	$\frac{3}{4}$	3	25	1	ks	5,75 €
1065290	20x1,9/2,0-G $\frac{3}{4}$ "FT Euro	24	14	$\frac{3}{4}$	3	25	1	ks	5,87 €

Uponor Smart lisovacia spojka

- Lisovacie spojky
- mosadz
- Pre Uponor Smart UFH potrubia a Comfort Pipe PLUS

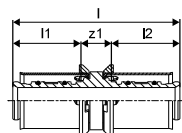

Položka č.	Dimenzia	l mm	l1 mm	l2 mm	z1 mm	p bar	Bal. 2	Bal. 1	Jedn.	Cena:
1089646	14x2,0-14x2,0	52	21	21	9	6	80	20	ks	3,28 €

Uponor Fluvia rozdvojka svor. šroubenia

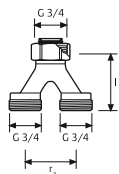

Položka č.	Dimenzia	l mm	c/c mm	Bal. 2	Bal. 1	Jedn.	Cena:
1005675	2xG $\frac{3}{4}$ - $\frac{3}{4}$ "Euro	50	40	50	1	set	38,02 €

Uponor Q&E spojka s dvomi krúžkami DR

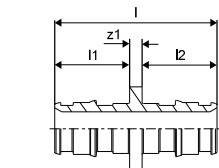

Položka č.	Dimenzia	l mm	l1 mm	l2 mm	z1 mm	Bal. 2	Bal. 1	Jedn.	Cena:
1058659	14-14	39	18	18	3	100	10	ks	5,54 €
1058661	17-17	43	20	20	3	100	10	ks	8,30 €

Uponor Tacker

Uponor Q&E krúžok natural, eval

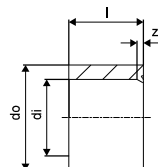

Položka č.	Dimenzia	l mm	di mm	s mm	Bal. 2	Bal. 1	Jedn.	Cena:
1058428	14	14	14,3	3,0	900	20	ks	0,46 €

Uponor Q&E krúžok white

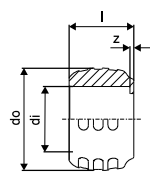

Položka č.	Dimenzia	l mm	di mm	do mm	z mm	p bar	farba	Bal. 2	Bal. 1	Jedn.	Cena:
1057454	20	20	20,2	29,2	1	6+10	biela	520	20	ks	0,37 €

Uponor Uni-X svorné šroubenie MLC

- Uponor svorné šroubenie, prevlečná matica a vnútorná objímka poniklovaná
- vyrobené z mosadze
- Pre pripojenie Uponor Uni Pipe PLUS a MLC rúrok k rozdeľovačom (napr. Uponor rozdeľovač H)
- Vnútorný závit 3/4" eurokonus podľa EN ISO 228-1.

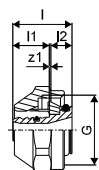

Položka č.	Dimenzia	l mm	l1 mm	G mm	z1 palec	Bal. 2	Bal. 1	Jedn.	Cena:
1058090	16-3/4" FT Euro	23	13	3/4	3	25	1	ks	4,19 €

Uponor Tacker

Uponor S-Press PLUS spojka PPSU

- Unikátny indikátor zalisovania
- Rýchla montáž bez kalibrácie potrubia
- Inovatívny QR kód pre okamžitý digitálny prístup
- Farebné rozlíšenie

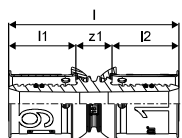

Položka č.	Dimenzia	l	l1	l2	z1	Bal. 2	Bal. 1	Jedn.	Cena:
1039933	16-16	51	20	20	11	80	20	ks	4,89 €
1039934	20-20	54	21	21	11	80	10	ks	6,47 €

Uponor Tacker spona dlhá

- Tacker spony
- montáž pomocou tacker zošívачky

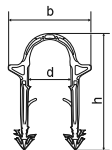

Položka č.	Dimenzia	Bal. 2	Bal. 1	Jedn.	Cena:
1140124	50mm	5000	250	balenie	27,50 €

Uponor Tacker

Uponor Tacker zošívacia + spony



Položka č.	Dimenzia	Bal. 2	Bal. 1	Jedn.	Cena:
1136264	14-20mm h=50mm	1250 ks	24	1 Sada	288,92 €

Uponor Multi podporný vodiaci oblúk

- Plast odolný voči nárazu
- Vodiaci oblúk 90°



Položka č.	Dimenzia	l mm	di mm	z mm	h mm	r mm	Bal. 2	Bal. 1	Jedn.	Cena:
1135491	18	115	16,5	90	25	90	250	50	ks	1,54 €
1135492	20	150	22	115	31	115	2300	50	ks	2,16 €

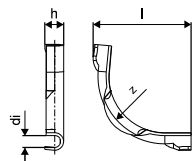

Uponor Fix 9,9 a 14-20

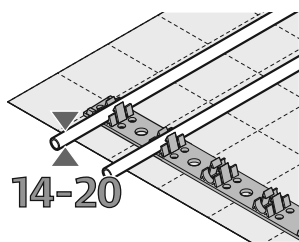

Všetky komponenty systému upínacích lišt Uponor sú navrhnuté pre bezchybnú vzájomnú kompatibilitu. Panely s tepelnou a kročajovou izoláciou sú opatrené odolným povrchom a inštalačnou mriežkou, ktorá

umožňuje jednoduchú montáž systému. Všetky komponenty sú navrhnuté tak, aby bola zabezpečená optimálna bezpečnosť a spoľahlivosť prevádzky.

Výhody pre vás

- Flexibilná pokládka potrubia: kompozitné panely alebo roľky s rôznymi vrstvami tepelnej a kročajovej izolácie
- Veľké kotúče potrubia: minimálne rezanie, rôznorodosť montáže
- Rýchla montáž: integrovaná izolačná vrstva a prekrytie
- Univerzálne pre rozmery potrubia 14 - 20 mm



Popis

- Systém pre montáž na stenu, stropu a do podlahy, sa skladá z fixačných lišt pre upevnenie potrubia.

Použitie

- podlahové sálavé vykurovanie a chladenie
- sálavé stenové a stropné vykurovanie a chladenie
- použitie s cementovými a anhydritovými potermi

Certifikácia

- DIN CERTCO: 7F277-W, 7F347-DW

Uponor Comfort Pipe PLUS

Popis

- Potrubie vyrobené z vysoko sieťovaného polyetylénu (PE-Xa) podľa EN ISO 15875
- Vrstva EVOH (etylénvynylalkohol) pre odolnosť proti difúzií kyslíku podľa DIN 4726
- 5 vrstiev
- Vonkajšia biela PE vrstva určené k ochrane pred mechanickým poškodením
- Trieda použitia 4 - Podlahového vykurovanie a rozvody pre nízkoteplotné pre vykurovacie telesá
- Trieda reakcie na oheň E podľa DIN EN 13501-1.

Použitie

- Podlahového vykurovanie a rozvody pre nízkoteplotné pre vykurovacie telesá
- Vykurovanie
- Max. prevádzková teplota: 90 °C
- Maximálna teplota 100 °C
- Konštrukčný tlak 6 bar pri 70 °C

Uponor MLCP RED

Popis

- Viacvrstvé kompozitné potrubie s kyslíkovou bariérou (PE-RT - spojivo - pozdĺžne zvarovaný hliník - spojivo - PE-RT)
- Trieda materiálu B2 podľa DIN 4102.

Použitie

- Max. tlak pri nepretržitej prevádzke: 4 bar
- Max. trvalá prevádzková teplota 60 °C.

Uponor Fix 9,9 a 14-20

Spotreba rúrok v závislosti od druhu pokládky

Druh pokládky [-]	Rozostup rúrok [mm]	Spotreba rúrok [m/m ²]
Vz 10	100	10
Vz 15	150	6,67
Vz 20	200	5
Vz 25	250	4
Vz 30	300	3,33

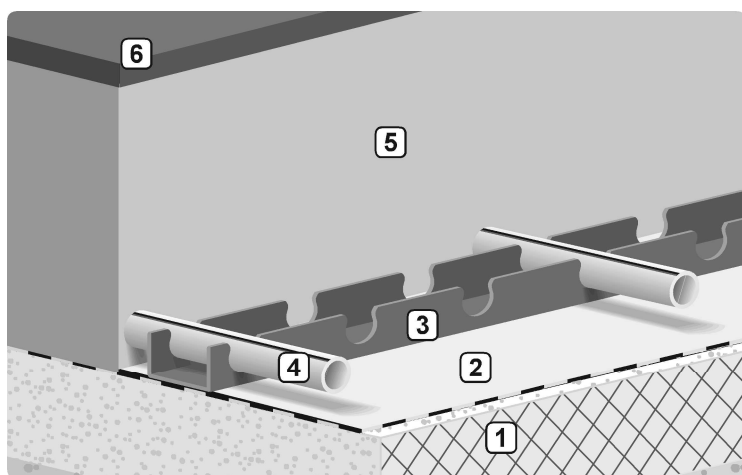

- 1 Tepelná izolácia
- 2 Uponor fólia s rastrom
- 3 Uponor fixačná lišta
- 4 Uponor Comfort Pipe PLUS
- 5 Roznášacia vrstva
- 6 Nášľapná vrstva

Pokládka vykurovacích rúrok do fixačných lišt.

Uponor Fix 9,9 a 14-20

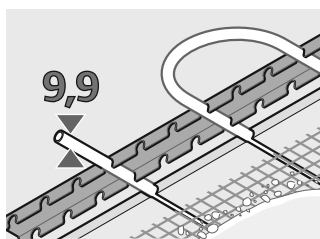

Uponor sáľavý vykurovací a chladiaci systém pre inštaláciu na strop a na stenu. Skladá sa z 9,9 mm PE-Xa rúrok integrovaných do omietkovej krytiny stropu a stien. Vďaka minimálnej hrúbke omietkovej krytiny má

systém veľmi krátku reakčnú dobu a rýchlo sa prispôsobuje akýmkoľvek zmenám teploty.

Výhody pre vás

Univerzálnosť: jeden systém na montáž na strop a na stenu

Jednoduchosť: málo komponentov

Komfort: krátke doby na zahriatie, rýchlo nastaviteľné

Úspora energie: nízke prevádzkové teploty



Uponor Comfort Pipe

Popis

- Potrubie vyrobené z vysoko sieťovaného polyetylénu (PE-Xa) podľa EN ISO 15875
- Vrstva EVOH (etylénvinylalkohol) pre odolnosť proti difúzií kyslíku podľa DIN 4726
- Trieda použitia 4 - Podlahového vykurovanie a rozvody pre nízko teplotné pre vykurovacie telesá
- Trieda reakcie na oheň E podľa DIN EN 13501-1.

Použitie

- Podlahového vykurovanie a rozvody pre nízko teplotné pre vykurovacie telesá
- Max. prevádzková teplota: 90 °C
- Maximálna teplota 100 °C
- Konštrukčný tlak 6 bar pri 70 °C

Uponor Comfort Pipe PLUS

Popis

- Potrubie vyrobené z vysoko sieťovaného polyetylénu (PE-Xa) podľa EN ISO 15875
- Vrstva EVOH (etylénvinylalkohol) pre odolnosť proti difúzií kyslíku podľa DIN 4726
- 5 vrstiev
- Vonkajšia biela PE vrstva určené k ochrane pred mechanickým poškodením
- Trieda použitia 4 - Podlahového vykurovanie a rozvody pre nízko teplotné pre vykurovacie telesá
- Trieda reakcie na oheň E podľa DIN EN 13501-1.

Použitie

- Podlahového vykurovanie a rozvody pre nízko teplotné pre vykurovacie telesá
- Vykurovanie
- Max. prevádzková teplota: 90 °C
- Maximálna teplota 100 °C
- Konštrukčný tlak 6 bar pri 70 °C

Uponor Fix 9,9 a 14-20

Spotreba rúrok v závislosti od druhu pokládky

Druh pokládky [-]	Rozostup rúrok [mm]	Spotreba rúrok [m/m ²]
Vz 8	80	12,5
Vz 10	100	10
Vz 14	140	7,14

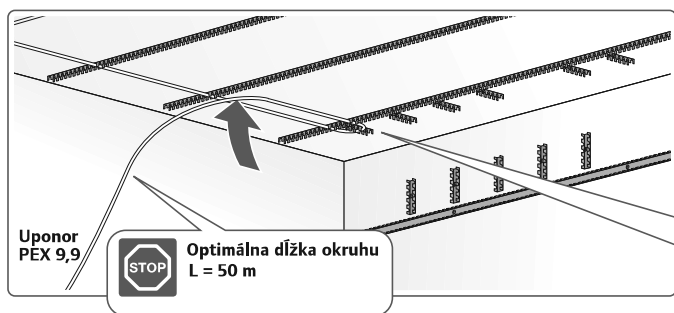
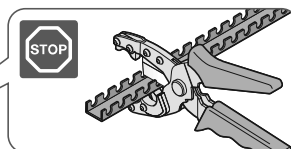
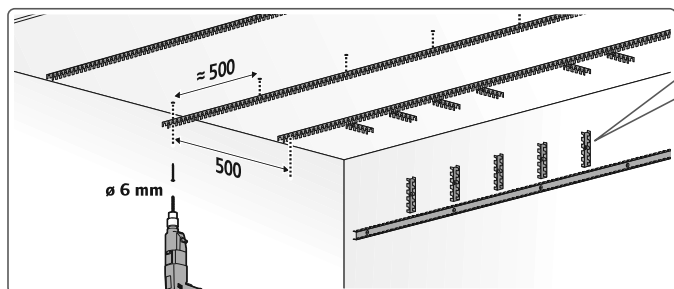

T	a
80	60
100	70
140	90

Uponor PEX 9,9



Optimálna dĺžka okruhu L = 50 m

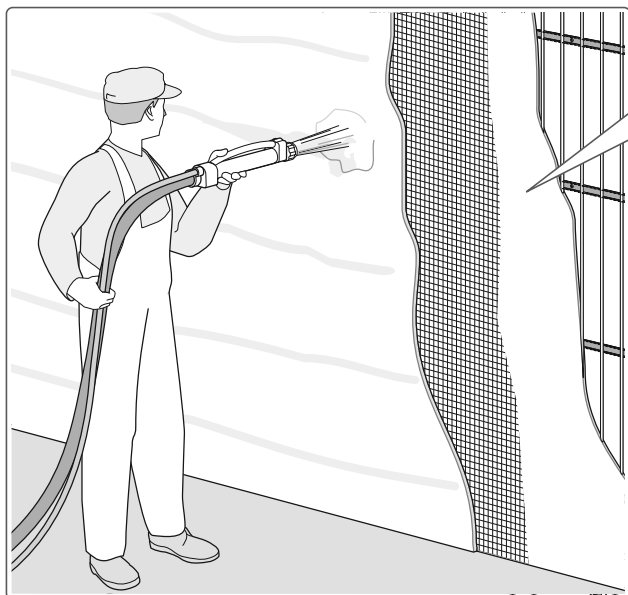

napr. Knauf MP75 G/F-Light

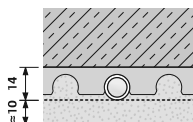

napr. Knauf NP75 Diamant

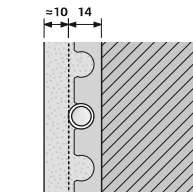

Pred nanášaním omietky musia byť natlakované všetky okruhy. Systém musí byť chránený voči mrazu.

Uponor Fix



Uponor Fix fixačná lišta samolepiaca

- lišta pre potrubia 14-20mm
- c-c 50mm
- so samolepiacou vrstvou



Položka č.	Dimenzia	l mm	b mm	h mm	c/c mm	Bal. 2	Bal. 1	Jedn.	Cena:
1135496	14-20mm c/c50mm	1m	1000	50	27 50	600	100	m	4,35 €

Uponor Fix fixačná lišta U-profil

- fixačná lišta pre rúrky 14mm
- c-c 50mm

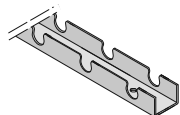

Položka č.	Dimenzia	d mm	l mm	b mm	h mm	c/c mm	farba	Bal. 1	Jedn.	Cena:
1005498	14mm c/c50mm 2,5m	14	2500	38	17 50	šedá		25	m	3,95 €

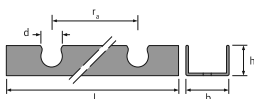

Uponor Fix fixačná lišta

- lišty pre potrubie 9,9 mm
- c-c 20 mm



Položka č.	Dimenzia	l mm	do mm	c/c1 mm	b mm	farba	Bal. 2	Bal. 1	Jedn.	Cena:
1005274	9,9mm c/c20mm 2,5m	2500	10	20	24	šedá	25	2,5	m	3,78 €

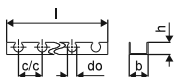

Uponor Fix

Uponor Comfort Pipe PLUS rúrka

- 6/10 bar pri 90°C/70°C

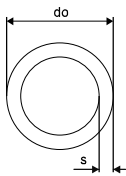

Položka č.	Dimenzia	L m	do mm	s mm	p mm	bar	farba	Bal. 2	Bal. 1	Jedn.	Cena:
1062883	14x2,0 120m	120	14	2	6		biela	1320	120	m	2,04 €
1062884	14x2,0 240m	240	14	2	6		biela	1680	240	m	2,04 €
1062885	14x2,0 960m	960	14	2	6		biela	1920	960	m	2,04 €
1088166	14x2,0 640m	640	14	2	6		biela	1920	640	m	2,04 €
1062044	16x2,0 120m	120	16	2	6		biela	1080	120	m	1,61 €
1062045*	16x2,0 240m	240	16	2	6		biela	1440	240	m	1,61 €
1062046*	16x2,0 640m	640	16	2	6		biela	1280	640	m	1,61 €
1034535	17x2,0 120m	120	17	2	6		biela	840	120	m	1,72 €
1009226	17x2,0 240m	240	17	2	6		biela	1200	240	m	1,72 €
1086340	17x2,0 480m	480	17	2	6		biela	960	480	m	1,72 €
1009227	17x2,0 640m	640	17	2	6		biela	1280	640	m	1,72 €
1009228*	20x2,0 120m	120	20	2	6		biela	840	120	m	2,55 €
1009230	20x2,0 240m	240	20	2	6		biela	960	240	m	2,55 €
1009231	20x2,0 480m	480	20	2	6		biela	960	480	m	2,55 €

Uponor Minitec rúrka Comfort Pipe

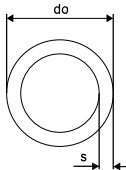

Položka č.	Dimenzia	L m	do mm	s mm	p mm	bar	farba	Bal. 2	Bal. 1	Jedn.	Cena:
1063288	9,9x1,1 120m	120	9,9	1,1	6		natural	1680	120	m	1,75 €
1063289	9,9x1,1 240m	240	9,9	1,1	6		natural	2640	240	m	1,75 €
1063381	9,9x1,1 480m	480	9,9	1,1	6		natural	2880	480	m	1,75 €

Uponor Vario svorné šroubenie PEX

- Eurokónus
- Mosadz

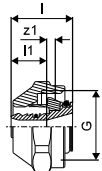

Položka č.	Dimenzia	l mm	l1 mm	G palec	z1 mm	Bal. 2	Bal. 1	Jedn.	Cena:
1065283	14x2,0-G ³ / ₄ "FT Euro	23	13	³ / ₄	3	25	1	ks	5,75 €
1065284	16x1,8/2,0-G ³ / ₄ "FT Euro	23	13	³ / ₄	3	25	1	ks	5,75 €
1065286	17x2,0-G ³ / ₄ "FT Euro	23	13	³ / ₄	3	25	1	ks	5,75 €
1065290	20x1,9/2,0-G ³ / ₄ "FT Euro	24	14	³ / ₄	3	25	1	ks	5,87 €

Uponor Fix

Uponor Fluvia rozdvojka svor. šroubenia

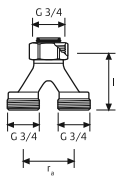

Položka č.	Dimenzia	l mm	c/c mm	Bal. 2	Bal. 1	Jedn.	Cena:
1005675	2xG $\frac{3}{4}$ - $\frac{3}{4}$ "Euro	50	40	50	1	set	38,02 €

Uponor Smart lisovacia spojka

- Lisovacie spojky
- mosadz
- Pre Uponor Smart UFH potrubia a Comfort Pipe PLUS

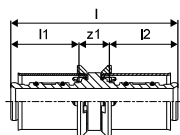

Položka č.	Dimenzia	l	l1	l2	z1	p	Bal. 2	Bal. 1	Jedn.	Cena:
1089646	14x2,0-14x2,0	52	21	21	9	6	80	20	ks	3,28 €

Uponor Q&E spojka s dvomi krúžkami DR

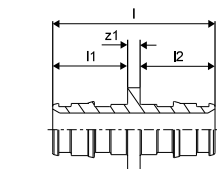

Položka č.	Dimenzia	l	l1	l2	z1	Bal. 2	Bal. 1	Jedn.	Cena:
1058659	14-14	39	18	18	3	100	10	ks	5,54 €

Uponor Q&E krúžok natural, eval

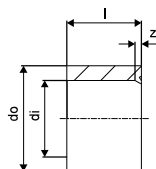

Položka č.	Dimenzia	l	di	s	Bal. 2	Bal. 1	Jedn.	Cena:
1058428	14	14	14,3	3,0	900	20	ks	0,46 €

Uponor Fix

Uponor Q&E krúžok white

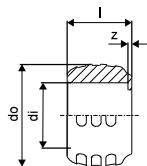

Položka č.	Dimenzia	l mm	di mm	do mm	z mm	p bar	farba	Bal. 2	Bal. 1	Jedn.	Cena:
1057454	20	20	20,2	29,2	1	6+10	biela	520	20	ks	0,37 €

Uponor MLCP RED

Popis

- Viacvrstvé kompozitné potrubie s kyslíkovou bariérou (PE-RT - spojivo - pozdĺžne zvaraný hliník - spojivo - PE-RT)
- Trieda materiálu B2 podľa DIN 4102.

Použitie

- Max. tlak pri nepretržitej prevádzke: 4 bar
- Max. trvalá prevádzková teplota 60 °C.

Uponor Uni-X svorné šroubenie MLC

- Uponor svorné šroubenie, prevlečná matica a vnútorná objímka poniklovaná
- vyrobené z mosadze
- Pre pripojenie Uponor Uni Pipe PLUS a MLC rúrok k rozdeľovačom (napr. Uponor rozdeľovač H)
- Vnútorný závit 3/4" eurokonus podľa EN ISO 228-1.

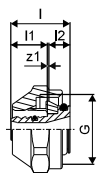

Položka č.	Dimenzia	l mm	l1 mm	G palec	z1 mm	Bal. 2	Bal. 1	Jedn.	Cena:
1058090	16-3/4"FT Euro	23	13	3/4	3	25	1	ks	4,19 €

Uponor S-Press PLUS spojka

- Unikátny indikátor zalisovania
- Rýchla montáž bez kalibrácie potrubia
- Inovatívny QR kód pre okamžitý digitálny prístup
- Farebné rozlíšenie

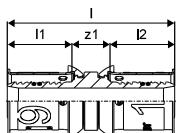

Položka č.	Dimenzia	l mm	l1 mm	l2 mm	z1 mm	Bal. 2	Bal. 1	Jedn.	Cena:
1070547	16-16	51	20	20	12	80	20	ks	6,26 €

Uponor Fix

Uponor S-Press PLUS spojka PPSU

- Unikátny indikátor zalisovania
- Rýchla montáž bez kalibrácie potrubia
- Inovatívny QR kód pre okamžitý digitálny prístup
- Farebné rozlíšenie



Položka č.	Dimenzia	l	l1	l2	z1	Bal. 2	Bal. 1	Jedn.	Cena:
		mm	mm	mm	mm			ks	€
1039933	16-16	51	20	20	11	80	20	ks	4,89 €

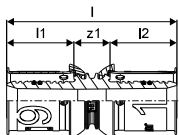

Uponor Q&E



Položka č.	Dimenzia	l	l1	l2	z1	z2	z3	Bal. 2	Bal. 1	Jedn.	Cena:
		mm	mm	mm	mm	mm	mm			ks	€
1063932*	20-14-20	39	29	39	17	11	17	6	2	ks	16,42 €

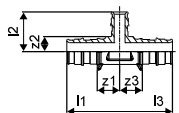

Uponor Minitec krúžok, natural

- PE-Xa



Položka č.	Dimenzia	l	di	do	p	Bal. 2	Bal. 1	Jedn.	Cena:
		mm	mm	mm	bar			ks	€
1005263	9,9x1,1	15	10,3	13,9	6	1600	10	ks	0,33 €

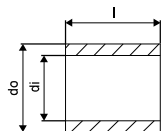

Uponor Vario svorné šroubenie s krúžkom Minitec

- Eurokónus
- Mosadz



Položka č.	Dimenzia	l	l1	G	z1	Bal. 2	Bal. 1	Jedn.	Cena:
		mm	mm	palec	mm			ks	€
1005266	9,9x1,1-G $\frac{3}{4}$ "Euro	35	14	$\frac{3}{4}$	14	100	10	ks	8,90 €

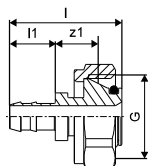

Uponor Fix

Uponor Minitec spojka s dvomi krúžkami

- Q&E
- Mosadz
- S Q&E krúžkami

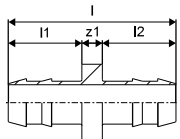

Položka č.	Dimenzia	l	l1	l2	z1	p	Bal. 2	Bal. 1	Jedn.	Cena:
		mm	mm	mm	mm	bar			ks	
1005264	9,9x1,1	33	14	14	4	6	100	10	ks	5,22 €

Uponor Minitec red. t-kus s krúžkami Q&E

- Q&E
- Mosadz
- S Q&E krúžkami

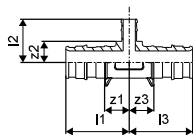

Položka č.	Dimenzia	l1	l2	l3	z1	z2	z3	Bal. 2	Bal. 1	Jedn.	Cena:
		mm	mm	mm	mm	mm	mm			ks	
1020524	20xMinitec9,9xQ&E20	36	25	36	14	12	14	75	5	ks	11,42 €

Uponor Minitec prechod na vonkajší závit

- Q&E
- Mosadz
- S Q&E krúžkami

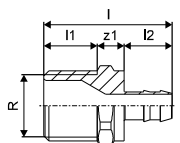

Položka č.	Dimenzia	l	l1	l2	R	z1	p	Bal. 2	Bal. 1	Jedn.	Cena:
		mm	mm	mm	palec	mm	bar			ks	
1005265	9,9-R1/2"MT	38	16	14	1/2	8	6	100	10	ks	7,43 €

Uponor Minitec redukcia s dvomi krúžkami Q&E

- Q&E
- Mosadz
- S Q&E krúžkami

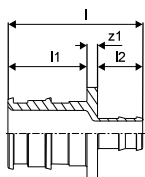

Položka č.	Dimenzia	l	l1	l2	z1	Bal. 2	Bal. 1	Jedn.	Cena:
		mm	mm	mm	mm			ks	
1020518	20xMinitec9,9	38	22	13	3	150	5	ks	11,88 €

Uponor Fix

Uponor Multi plastový vodiaci oblúk

- Plast odolný voči nárazu
- Vodiaci oblúk 90°



Položka č.	Dimenzia	l	di	c/c	z	h	r	Bal. 2	Bal. 1	Jedn.	Cena:
		mm	mm	mm	mm	mm	mm				
1135492	12	73	10	30	65	18	65	500	50	ks	1,04 €

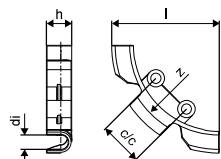

Uponor Multi podporný vodiaci oblúk

- Plast odolný voči nárazu
- Vodiaci oblúk 90°



Položka č.	Dimenzia	l	di	z	h	r	Bal. 2	Bal. 1	Jedn.	Cena:
		mm	mm	mm	mm	mm				
1135491	18	115	16,5	90	25	90	250	50	ks	1,54 €
1135492	20	150	22	115	31	115	2300	50	ks	2,16 €

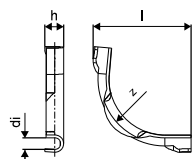

Uponor Classic

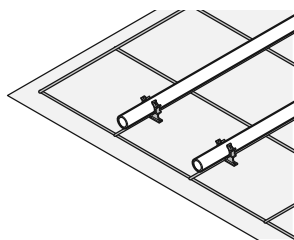

Uponor Classic je ideálnym riešením pre systémy podlahového vykurovania / chladenia v nových obytných a administratívnych budovách. K dispozícii je v troch rozmeroch kari siete, umožňuje optimalizáciu

rozstupov potrubia tak, aby vyhovovala potrebám vykurovania. V kombinácii s izoláciou odolnou voči veľkým zaťaženiám je vhodná aj pre oblasti ako sú garáže, showroomy, výrobné haly, obchody atď.



Popis

- Tradičný systém podlahového vykurovania, montáž na jestvujúcu tepelnú/kročajovú izoláciu.
- navrhnuté ako kari sieť s možnosťou uchytenia potrubia pomocou jednoduchých svoriek

Použitie

- podlahové sálavé vykurovanie a chladenie
- použitie s cementovými a anhydritovými poterami

Certifikácia

- DIN CERTCO: 7F004-F; 7F371-F; 7F421-F

Uponor Comfort Pipe PLUS

Popis

- Potrubie vyrobené z vysoko sieťovaného polyetylénu (PE-Xa) podľa EN ISO 15875
- Vrstva EVOH (etylenvinylalkohol) pre odolnosť proti difúzií kyslíku podľa DIN 4726
- 5 vrstiev
- Vonkajšia biela PE vrstva určené k ochrane pred mechanickým poškodením
- Trieda použitia 4 - Podlahového vykurovanie a rozvody pre nízkoteplotné pre vykurovacie telesá
- Trieda reakcie na oheň E podľa DIN EN 13501-1.

Použitie

- Podlahového vykurovanie a rozvody pre nízkoteplotné pre vykurovacie telesá
- Vykurovanie
- Max. prevádzková teplota: 90 °C
- Maximálna teplota 100 °C
- Konštrukčný tlak 6 bar pri 70 °C

Výhody pre vás

- **Cenovo efektívne:** flexibilná, rýchla a jednoduchá inštalácia
- **Flexibilné:** výber izolačného materiálu
- **Bezpečnosť:** žiadne poškodenie izolácie
- **Spoľahlivý:** dlhodobý, osvedčený systém

Uponor Classic

Uponor Magna Pipe PLUS

Popis

- Potrubie vyrobené z vysoko sieťovaného polyetylénu (PE-Xa) podľa EN ISO 15875
- Vrstva EVOH (etylénvynylalkohol) pre odolnosť proti difúzií kyslíku podľa DIN 4726
- 5 vrstiev
- Vonkajšia biela PE vrstva určená ako ochrana pred mechanickým poškodením
- Trieda použitia 4 - Podlahového vykurovanie a rozvody pre nízkoteplotné vykurovacie telesá
- Trieda reakcie na oheň E podľa DIN EN 13501-1.
- možnosť spájania systémami Uponor Q&E, a S-Press

Použitie

- Podlahové vykurovanie a rozvody pre nízkoteplotné vykurovacie telesá
- Vykurovanie
- Max. prevádzková teplota: 90 °C
- Maximálna teplota 100 °C
- Prevádzkový tlak 6 barov pri 70 °C

Uponor Rapex

Popis

- pripojenie potrubia PE-Xa
- Materiál: mosadz
- lisovacia objímka vyrobená z nehrdzavejúcej ocele

Použitie

- uzavretie PE-Xa rúrky na jednom konci pre tlakové skúšky

ak nie je uvedené inak:

- Vonkajšie a vnútorné závitky podľa EN 10226-1.

Uponor Classic

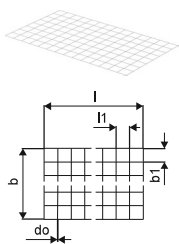

Položka č.	Dimenzia	l mm	l1 mm	do mm	b mm	b1 mm	r mm	A m ²	Bal. 2	Bal. 1	Jedn.	Cena:
1005085	50mm 2150x750x3mm	2150	50	3	750	50	50	1.5	450	15	m ²	na vyžiadanie
1005084	100mm 2100x1200x3mm	2100	100	3	1200	100	100	2.5	750	25	m ²	11,78 €

Uponor Classic

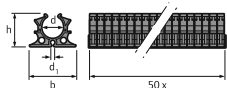

Položka č.	Dimenzia	d mm	d1 mm	počet pce	b mm	h mm	Bal. 2	Bal. 1	Jedn.	Cena:
1005189	17mm 3mm	17	3	50	35	23	500	500	ks	0,91 €

Uponor Siccus 14

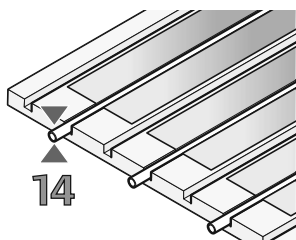

Uponor Siccus je ľahký systémový panel, ktorý bol špeciálne vytvorený ako univerzálne riešenie pre renováciu starších budov kde sú dôležité aspekty ako malá hrúbka konštrukcie a nízka hmotnosť. Panely Siccus sa

inštalujú na podlahu pod vrstvu poteru pre rozloženie zaťaženia. Do nich sa vkladajú hliníkové lamely a do nich sa vkladá rúrka.

Výhody pre vás

Minimálna hrúbka na podlahe od 50 mm

Krátky čas inštalácie, okamžite k dispozícii pri inštalácii so suchým poterom

Nízka statická hmotnosť od 25 kg/m² so suchopote-rovými doskami

Špeciálne navrhnutý inštalčný panel pre univerzálne použitie



Popis

- podlahový systém vykurovania Siccus skladajúci sa z dosiek EPS (bez HBCD) podľa EN 13163 s hliníkovými teploroznášacími lamelami.
- Trieda reakcie na oheň podľa EN 13501-1: trieda E.
- Trieda spomaľovania horenia B1 podľa DIN 4102
- Typ použitia podľa DIN 4108-10: DEO dh, WI
- náhodné zaťaženie podľa EN 1991-1-1 = 7,5 kN/m²
- raster potrubia 150 mm
- potrubie s priemerom 14 mm

Použitie

- podlahové sálavé vykurovanie a chladenie
- pre suché inštalácie
- pre športové podlahy

Certifikácia

- DIN CERTCO: 7F008-F, 7F009-F, 7F332-F

Uponor Comfort Pipe PLUS

Popis

- Potrubie vyrobené z vysoko sieťovaného polyetylénu (PE-Xa) podľa EN ISO 15875
- Vrstva EVOH (etylénvinylalkohol) pre odolnosť proti difúzií kyslíku podľa DIN 4726
- 5 vrstiev
- Vonkajšia biela PE vrstva určené k ochrane pred mechanickým poškodením
- Trieda použitia 4 - Podlahového vykurovanie a rozvody pre nízkoteplotné pre vykurovacie telesá
- Trieda reakcie na oheň E podľa DIN EN 13501-1.

Použitie

- Podlahového vykurovanie a rozvody pre nízkoteplotné pre vykurovacie telesá
- Vykurovanie
- Max. prevádzková teplota: 90 °C
- Maximálna teplota 100 °C
- Konštrukčný tlak 6 bar pri 70 °C

Uponor Siccus 14

Drevený strop s nivelačnou vrstvou

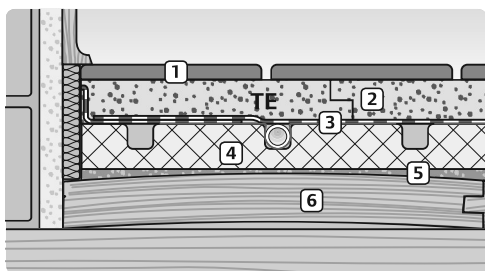

- 1 Nášlapná vrstva
- 2 Roznášacia vrstva
- 3 PE fólia
- 4 Systémová doska Uponor Siccus
- 5 Nivelačný poter
- 6 Sanovaná pôvodná podlaha

Betónový strop s nivelačnou vrstvou

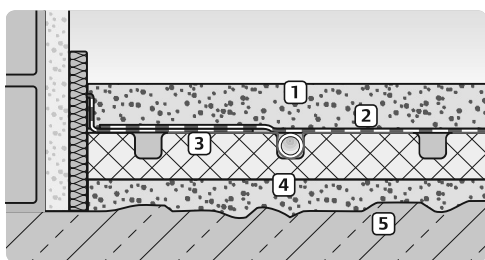

- 1 Roznášacia vrstva
- 2 PE fólia
- 3 Systémová doska Uponor Siccus
- 4 Nivelačný poter
- 5 Betónová konštrukcia

Spotreba rúrok v závislosti od druhu pokládky

Druh pokládky [-]	Rozostup rúrok [mm]	Spotreba rúrok [m/m²]
Vz 15	150	6,67
Vz 22,5	225	4,44
Vz 30	300	3,33

Určenie počtu hliníkových lamiel v konštrukcii podlahy:

Dĺžka potrubia x 0,8 / 1,2
 0,8 - 80 % pokrytie plochy lamelamy [-]
 1,2 - Dĺžka jednej lamely [m]

Technické parametre rôznych roznášacích vrstiev



Roznášacia vrstva	Nominálna hrúbka	Min. statické zaťaženie	Max. teplota média	Min. doba zretia
Suchý poter Vlákno -cementové dosky	25 mm	cca 25 kg/m²	45 do 55 °C (v závislosti od výrobcu)	3 dni
CT + KB 650 N	30 mm	cca 61 kg/m²	55 °C	28 dní
CT (DIN 18560)	45 mm	cca 91 kg/m²	55 °C	28 dní
CAF (DIN 18560)	45 mm c	cca 91 kg/m²	55 °C (v závislosti od výrobcu)	14 dni (v závislosti od výrobcu)

V štandardnom prípade je hodnota úžitkového zaťaženia poteru 2,0 kN/m². Systémová doska Uponor Siccus s hrúbkou 30 mm zvyšuje túto hodnotu až na 7,5 kN/m² za predpokladu, že podkladové (resp. pôvodné) vrstvy boli adekvátne navrhnuté.

Pri vysokých teplotách teplonosnej látky nie sú vylúčené zvuky spôsobené tepelnou roztlačnosťou.

CT - cementový poter
 CAF - anhydritový poter
 KB 650 N - plastifikátor do poteru

Uponor Siccus 14

Uponor MLCP RED

Popis

- Viacvrstvé kompozitné potrubie s kyslíkovou bariérou (PE-RT - spojivo - pozdĺžne zváraný hliník - spojivo - PE-RT)
- Trieda materiálu B2 podľa DIN 4102.

Použitie

- Max. tlak pri nepretržitej prevádzke: 4 bar
- Max. trvalá prevádzková teplota 60 °C.

Uponor Siccus 14 systémová doska

- systémová doska s drážkami
- pevnosť v tlaku: = 150 kPa
- $R=0.622 \text{ m}^2\text{K/W}$

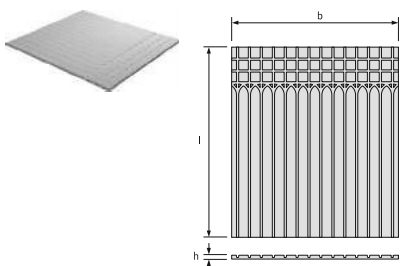

Položka č.	Dimenzia	ND	l	R-hodnota	b	h	A	Bal. 2	Bal. 1	Jedn.	Cena:
		mm	mm	$\text{m}^2\text{K/W}$	mm	mm	m^2			m^2	€
1005485	EPS 150kPa 14mm	1197	1050	0,622	25	1,25		100	12,5		14,08

Uponor Siccus 14 teplo-roznášacia lamela

- hliníková teploroznášacia lamela pre použitie v suchých podlahových systémoch Uponor s rúrkou 14 mm
- Na lamele je predrezanie, ktoré súži na prípadné skracovanie lamely
- spotreba materiálu = 5,6 ks / m^2 (c-c150mm)



Položka č.	Dimenzia	l	b	Bal. 2	Bal. 1	Jedn.	Cena:
		mm	mm			ks	€
1005486	14mm 1180x120x0,45mm	1180	120	768	48		5,06

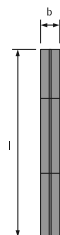

Uponor Siccus 14

Uponor Multi fólia PE

- PE fólia pre inštaláciu na existujúcu tepelnú izoláciu
- transparentná



Položka č.	Dimenzia	s mm	ND m	L m	B m	A m ²	farba	Bal. 2	Bal. 1	Jedn.	Cena:
1005049	0,2mm 60x1,25m	0,2	0,2	60	1,25	75	transparent	3375	75	m ²	1,34 €

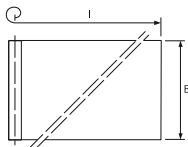

Uponor Comfort Pipe PLUS rúrka

- 6/10 bar pri 90°C/70°C



Položka č.	Dimenzia	L m	do mm	s mm	p bar	farba	Bal. 2	Bal. 1	Jedn.	Cena:
1062883	14x2,0 120m	120	14	2	6	biela	1320	120	m	2,04 €
1062884	14x2,0 240m	240	14	2	6	biela	1680	240	m	2,04 €
1088166	14x2,0 640m	640	14	2	6	biela	1920	640	m	2,04 €
1062885	14x2,0 960m	960	14	2	6	biela	1920	960	m	2,04 €

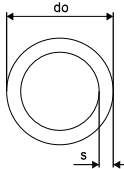

Uponor Vario svorné šroubenie PEX

- Eurokónus
- Mosadz



Položka č.	Dimenzia	I mm	I1 mm	G palec	z1 mm	Bal. 2	Bal. 1	Jedn.	Cena:
1065283	14x2,0-G ³ / ₄ "FT Euro	23	13	³ / ₄	3	25	1	ks	5,75 €

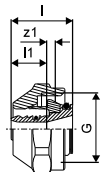

Uponor Fluvia rozdvojka svor. šroubenia



Položka č.	Dimenzia	I mm	c/c mm	Bal. 2	Bal. 1	Jedn.	Cena:
1005675	2xG ³ / ₄ - ³ / ₄ "Euro	50	40	50	1	set	38,02 €

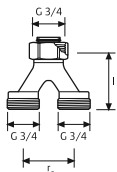

Uponor Siccus 14

Uponor Q&E spojka s dvomi krúžkami DR



Položka č.	Dimenzia	l	l1	l2	z1	Bal. 2	Bal. 1	Jedn.	Cena:
		mm	mm	mm	mm			ks	€
1058659	14-14	39	18	18	3	100	10	ks	5,54 €

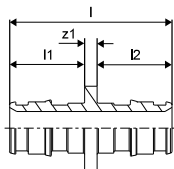

Uponor Q&E krúžok natural, eval



Položka č.	Dimenzia	l	di	s	Bal. 2	Bal. 1	Jedn.	Cena:
		mm	mm	mm			ks	€
1058428	14	14	14,3	3,0	900	20	ks	0,46 €

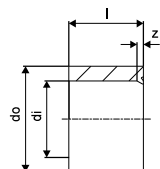

Uponor Smart lisovacia spojka

- Lisovacie spojky
- mosadz
- Pre Uponor Smart UFH potrubia a Comfort Pipe PLUS



Položka č.	Dimenzia	l	l1	l2	z1	p	Bal. 2	Bal. 1	Jedn.	Cena:
		mm	mm	mm	mm	bar			ks	€
1089646	14x2,0-14x2,0	52	21	21	9	6	80	20	ks	3,28 €

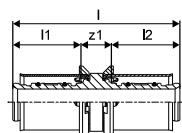

Uponor Multi podporný vodiaci oblúk

- Plast odolný voči nárazu
- Vodiaci oblúk 90°



Položka č.	Dimenzia	l	di	z	h	r	Bal. 2	Bal. 1	Jedn.	Cena:
		mm	mm	mm	mm	mm			ks	€
1135491	18	115	16,5	90	25	90	250	50	ks	1,54 €

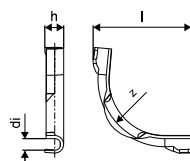

Uponor Siccus 14

Uponor Siccus 14 rezací nástroj na EPS

- tepelný rezací nástroj na EPS
- 230V, 50/60Hz
- na rezanie drážok pre potrubia dimenzie 14 mm



Položka č.	Dimenzia	OV V	Bal. 2	Bal. 1	Jedn.	Cena:
1006290	14mm 230V	230	20	1	ks	204,96 €

Uponor Comfort E



Uponor Comfort E vám zaručí tepelnú pohodu. Predstavte si, že vaše nohy sa dotýkajú teplej zeme, keď vstanete z postele ráno alebo po sprchovaní.

Jednoduchá inštalácia Comfort E káblových rohoží

pod dlažbou alebo Comfort E rohože s hliníkovou fóliou pod laminátom alebo parketami. Termostaty Uponor Comfort E sledujú čas a šetria náklady na vykurovanie.

Výhody pre vás

Ideálne pre rekonštrukcie a novostavby

Vhodné pod dlaždu, lamináty, parkety alebo vinylové krytiny v suchých alebo mokrých podlahových konštrukciách

Jednoduchá inštalácia vďaka nízkej výške podlahy

Vysoký komfort s krátkym reakčným časom

Šetrí náklady na vykurovanie vďaka programovateľným termostatom



Popis

- termostat s podlahovým snímačom

Použitie

- Elektrické sálavé podlahové vykurovanie s rýchlou reakciou na zmeny požiadaviek
- namontované do vyrovnávacej vrstvy podlahy alebo lepidla pod dlažbou
- pre priamu pokládku na izolačnú vrstvu pod vhodnou podlahovou krytinou, napr. pod parketami, laminátmi alebo kobercom

Termostaty:

- rozsah teplôt: + 5 °C ... + 30 °C
- 230 V

Certifikácia

- CE; EAC;
- VDE 40046886 Káblková rohož

Uponor Comfort E káblková rohož do mokrých procesov

Popis

- Elektrické sálavé vykurovacie odvíjacie rohože s káblom
- namontované do vyrovnávacej vrstvy podlahy alebo lepidla pod dlažbou
- celoplošné samolepiace rohože
- šírka 0,5 m
- všitý 3 mm kábel
- dvojžilový vykurovací kábel so studeným koncom
- 4m spojovací kábel
- Elektrický tepelný vodič s FEP izoláciou
- vr. ochrannej rúry pre podlahový snímač

Použitie

- Elektrické sálavé podlahové vykurovanie s rýchlou reakciou na zmeny požiadaviek
- namontované do vyrovnávacej vrstvy podlahy alebo lepidla pod dlažbou

Certifikácia

- CE; EAC;
- VDE 40046886
- IPX7

Uponor Comfort E

Konštrukcia podlahy (príklad)

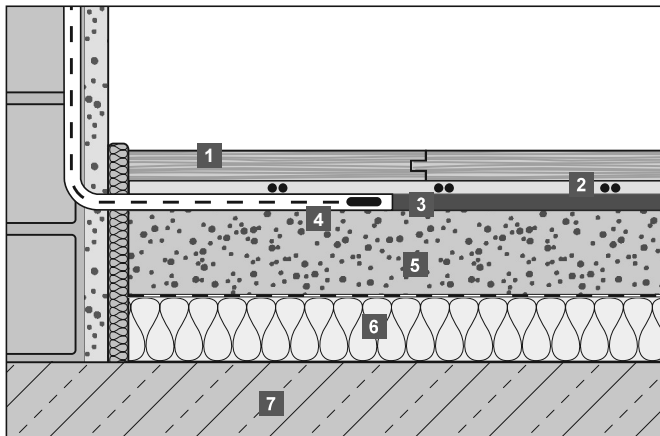

- 1 Podlaha (napr. parkety, laminátová dlážka)
- 2 Hliníková fólia Uponor Comfort E (cca. 2 mm)
- 3 Izolačná doska z hliníkovej fólie Uponor Comfort E (5 mm)
- 4 Podlahový snímač v ochrannej rúrke
- 5 Existujúci poter
- 6 Izolačná vrstva pokrytá PE fóliou
- 7 Podkladová nosná vrstva (napr. betón)

Konštrukcia podlahy (príklad)

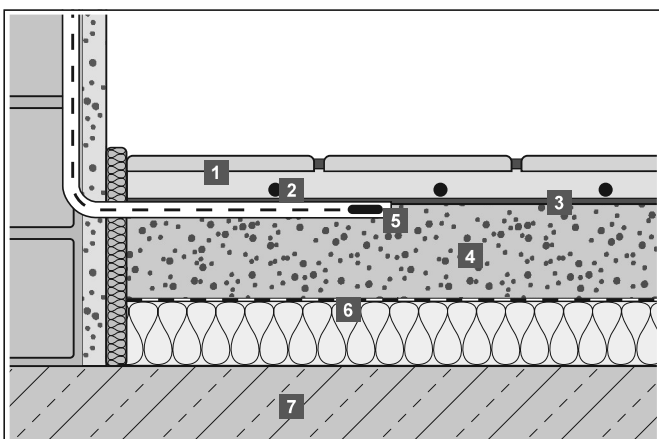

- 1 Lepiaci tmel pre dlažbu
- 2 Vykurovacie rohože Uponor Comfort E
- 3 Voliteľne: podkladový poter, tmel
- 4 Poter
- 5 Podlahový snímač v ochrannej rúrke
- 6 Izolačná vrstva pokrytá ochrannou vrstvou
- 7 Podkladová nosná konštrukcia (napr. betón)

Uponor Comfort E

Uponor Comfort E kábová rohož set T-87IF



Položka č.	Dimenzia	Odpor Ohm	Q W	L m	B m	A m ²	Bal. 2	Bal. 1	Jedn.	Cena:
1088668	160-1	326	160	2	0,5	1	50	1	set	347,26 €
1088669	160-1,5	224	240	3	0,5	1,5	50	1	set	353,98 €
1088670	160-2	163	320	4	0,5	2	50	1	set	383,27 €
1088671	160-2,5	133	400	5	0,5	2,5	50	1	set	443,87 €
1088672	160-3	110	480	6	0,5	3	50	1	set	443,87 €
1088673	160-4	78	640	8	0,5	4	35	1	set	543,93 €
1088674	160-5	67	800	10	0,5	5	35	1	set	591,78 €
1088675	160-6	53	960	12	0,5	6	35	1	set	683,54 €
1088676	160-7	45	1120	14	0,5	7	20	1	set	788,78 €
1088677	160-8	41	1280	16	0,5	8	20	1	set	861,42 €
1088678	160-10	32	1600	20	0,5	10	20	1	set	927,74 €
1088679	160-12	28	1920	24	0,5	12	20	1	set	987,05 €

Uponor Comfort E kábová rohož

- vykurovací výkon 160 W/m²



Položka č.	Dimenzia	Odpor Ohm	Q W	L m	B m	A m ²	Bal. 2	Bal. 1	Jedn.	Cena:
1088656	160-1	326	160	2	0,5	1	50	1	set	113,58 €
1088657	160-1,5	224	240	3	0,5	1,5	50	1	set	131,54 €
1088658	160-2	163	320	4	0,5	2	50	1	set	160,01 €
1088659	160-2,5	133	400	5	0,5	2,5	50	1	set	218,78 €
1088660	160-3	110	480	6	0,5	3	50	1	set	218,78 €
1088661	160-4	78	640	8	0,5	4	35	1	set	315,98 €
1088662	160-5	67	800	10	0,5	5	35	1	set	362,39 €
1088663	160-6	53	960	12	0,5	6	35	1	set	451,48 €
1088664	160-7	45	1120	14	0,5	7	20	1	set	553,67 €
1088665	160-8	41	1280	16	0,5	8	20	1	set	624,24 €
1088666	160-10	32	1600	20	0,5	10	20	1	set	688,61 €
1088667	160-12	28	1920	24	0,5	12	20	1	set	746,14 €

Uponor Comfort E vykurovací kábel

Popis

- Elektrický sálavý samostatný vykurovací kábel
- namontované do vyrovnávacej vrstvy podlahy alebo lepidla pod dlažbou
- 3mm kábel
- dvojžilový vykurovací kábel so studeným koncom
- 4m spojovací kábel
- Elektrický tepelný vodič s FEP izoláciou
- vr. ochrannej rúry pre podlahový snímač
- vr. pásky na pripevnenie kábla

Použitie

- Elektrické sálavé podlahové vykurovanie s rýchlou reakciou na zmeny požiadaviek
- namontované do vyrovnávacej vrstvy podlahy alebo lepidla pod dlažbou

Certifikácia

- CE; EAC
- IPX7

Uponor Comfort E

Uponor Comfort E regulácia

Popis

- 230 V

Použitie

- Riadiaca jednotka pre elektrické sáľavé podlahové vykurovanie s priamou reakciou
- pre káblové rohože
- pre rohože z hliníkovej fólie

Certifikácia

- CE; EAC

Uponor Comfort E kolieskový termostat set T-85

- Kolieskový termostatov T-85 pre elektrické sáľavé vykurovanie Uponor s podlahovým snímačom
- Povrchová montáž priamo na elektrickú krabicu
- On / Off vypínač
- Rozsah teplôt 5-30 °C
- Spínací prúd 16 A
- Trieda ochrany puzdra IP30



Položka č.	Dimenzia	Bal. 1	Jedn.	Cena:
1088705	230V	1	set	109,86 €

Uponor Comfort E dig. prog. termostat flush Set T-86

- Súprava digitálneho programovateľného termostatu T-86 pre elektrické sáľavé vykurovanie Uponor s podlahovým snímačom
- Zapustená montáž do steny
- Displej ukazuje aktuálny režim
- Funkcia úspory energie
- Štandardný prázdninový režim
- Rozsah teplôt 5-35 °C
- Spínací prúd 16 mA
- Trieda ochrany puzdra IP20



Položka č.	Dimenzia	Bal. 1	Jedn.	Cena:
1088819	230V	1	set	176,15 €

Uponor Comfort E

Uponor Comfort E dig. prog. termostat flush Set T-87IF

- Súprava digitálneho programovateľného termostatu T-87IF pre elektrické sálavé vykurovanie Uponor s podlahovým snímačom
- Zapustená montáž do steny v ráme IN
- Displej zobrazuje aktuálny režim termostatu
- podlahový snímač s obmedzovačom min/max
- Výpočet nákladov na energiu
- Nastavenie stabilnej teploty pre optimálny komfort a úsporu energie
- Programovateľný prázdninový režim
- Ochrana pred neoprávneným použitím
- Rozsah teplôt 5-30 °C
- Spínací prúd 16A
- Trieda ochrany puzdra IP30



Položka č.	Dimenzia	Bal. 1	Jedn.	Cena:
1088706	230V	1	set	211,95 €

Uponor Comfort E podlahový snímač T-85, T-87

- Náhradný 4m podlahový snímač pre
- Uponor Comfort kolieskový termostat Set T-85
- Uponor Comfort E digitálny programovateľný termostat T-87IF 230V



Položka č.	Dimenzia	Bal. 2	Bal. 1	Jedn.	Cena:
1090944		100	1	ks	25,99 €

Uponor Renovis

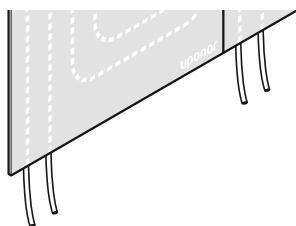

Uponor Renovis panel predstavuje tzv. suchý systém stenového alebo stropného vykurovania či chladenia. Uponor Renovis panel pozostáva z: sadrokartónovej dosky hr. 15 mm s jadrom vystuženým

vlákнами. V doske je integrovaná rúrka Uponor PEXa 9,9x 1,1 mm. Rozstup rúrok je 50 mm. Spájanie panelov sa odporúča systémom Tichelmann s kompletným portfóliom Uponor.

Výhody pre vás

- Rýchla a suchá profesionálna inštalácia cca 3 miestností / deň
- Energeticky úsporné: nízka prevádzková teplota
- Riešenie all-in-one: sálavé vykurovanie / chladenie a suchá montáž



Popis

- Renovis sadrokartónový prefabrikovaný systém vykurovania a chladiť s integrovaným rúrkami 9,9 mm.
- zosilnený sadrokartónový panel 15 mm
- Trieda reakcie na oheň podľa EN 13501-1: trieda E
- montáž na stanovené suché nosné konštrukcie

Použitie

- sálavé stenové a stropné vykurovanie a chladenie
- suchá inštalácia

Uponor Uni Pipe PLUS

Popis

- Viacvrstvé kompozitné potrubie s kyslíkovou bariérou (PE-RT - spojivo - bezšvový hliník - spojivo - PE-RT), vyrobené pomocou technológie SACP a OWC.
- Trieda reakcie na oheň E podľa EN 13501-1.
- S koncovými zátkami potrubia ako hygienické tesnenie podľa EN 806.

Použitie

- Pitná voda: Stály rozsah prevádzkových teplôt od 0 °C do 70 °C pri maximálnom trvalom prevádzkovom tlaku 10 barov. Krátkodobá maximálna teplota je 95 °C po dobu 100 hodín v rámci prevádzkovej životnosti.
- Vykurovanie: Stály rozsah prevádzkových teplôt až 80 °C pri maximálnom trvalom prevádzkovom tlaku 10 barov. Krátkodobá maximálna teplota je 100 °C po dobu 100 hodín v rámci prevádzkovej životnosti.

Certifikácia

- Schválenia miestnym OM.
napr.
- DVGW
- AENOR

Uponor Renovis

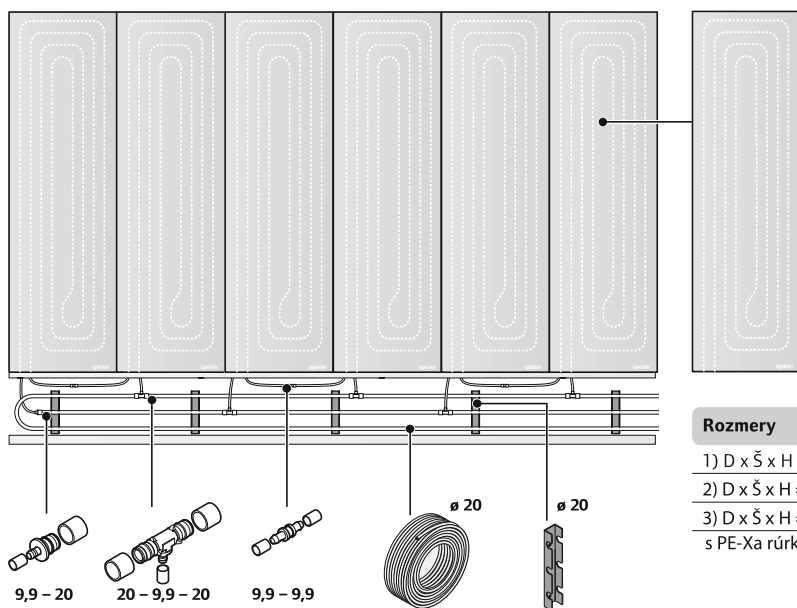

Rozmery

1) D x Š x H = 2000 x 625 x 15 mm

2) D x Š x H = 1200 x 625 x 15 mm

3) D x Š x H = 800 x 625 x 15 mm

s PE-Xa rúrkou 9,9 x 1,1 mm

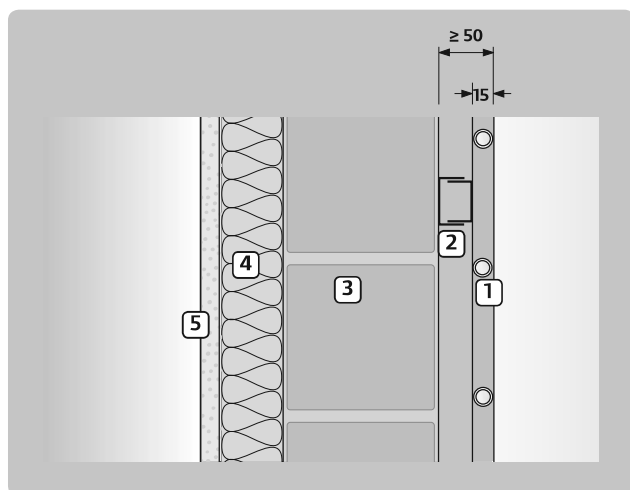

Uponor Renovis s izoláciou na vonkajšej strane steny

- 1 Panel Uponor Renovis s rúrkou Uponor PE-Xa 9,9 x 1,1 mm
- 2 CD profil (27/60)
- 3 Tehlová stena
- 4 Vonkajšia izolácia
- 5 Vonkajšia omietka

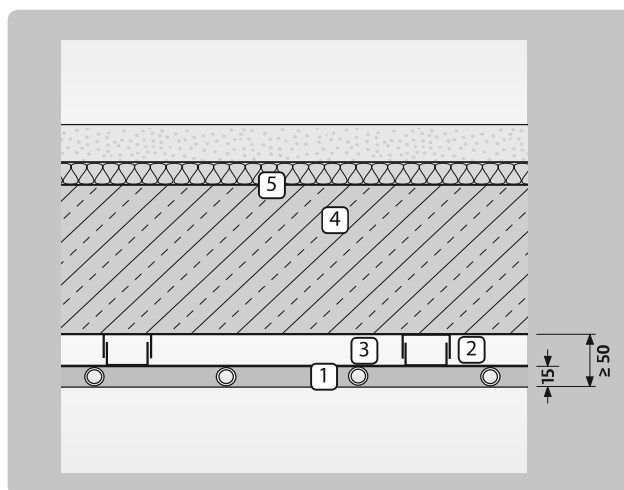

Uponor Renovis pod stropnou konštrukciou

- 1 Panel Uponor Renovis s Uponor PE-Xa rúrkou 9,9 x 1,1 mm
- 2 CD profil (27/60)
- 3 Vnútrotná izolácia
- 4 Poter

Uponor Renovis

Uponor Comfort Pipe

Popis

- Potrubie vyrobené z vysoko sieťovaného polyetylénu (PE-Xa) podľa EN ISO 15875
- Vrstva EVOH (etylenvinylalkohol) pre odolnosť proti difúzii kyslíku podľa DIN 4726
- Trieda použitia 4 - Podlahového vykurovanie a rozvody pre nízko teplotné pre vykurovacie telesá
- Trieda reakcie na oheň E podľa DIN EN 13501-1.

Použitie

- Podlahového vykurovanie a rozvody pre nízko teplotné pre vykurovacie telesá
- Max. prevádzková teplota: 90 °C
- Maximálna teplota 100 °C
- Konštrukčný tlak 6 bar pri 70 °C

Uponor Comfort Pipe PLUS

Popis

- Potrubie vyrobené z vysoko sieťovaného polyetylénu (PE-Xa) podľa EN ISO 15875
- Vrstva EVOH (etylenvinylalkohol) pre odolnosť proti difúzii kyslíku podľa DIN 4726
- 5 vrstiev
- Vonkajšia biela PE vrstva určené k ochrane pred mechanickým poškodením
- Trieda použitia 4 - Podlahového vykurovanie a rozvody pre nízko teplotné pre vykurovacie telesá
- Trieda reakcie na oheň E podľa DIN EN 13501-1.

Použitie

- Podlahového vykurovanie a rozvody pre nízko teplotné pre vykurovacie telesá
- Vykurovanie
- Max. prevádzková teplota: 90 °C
- Maximálna teplota 100 °C
- Konštrukčný tlak 6 bar pri 70 °C

Uponor Renovis panel

- panel s integrovaným potrubím
- aktívny povrch systému Renovis
- tepelná vodivosť: 0,3 W / mK

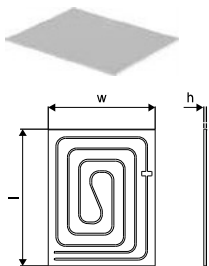

Položka č.	Dimenzia	l mm	h mm	w mm	ND	p	A	farba	Bal. 1	Jedn.	Cena:
1061173	800x625mm	800	15	625	15	6	0,5	RAL 7040	24	ks	78,32 €
1061172	1200x625mm	1200	15	625	15	6	0,75	RAL 7040	24	ks	107,35 €
1061171	2000x625mm	2000	15	625	15	6	1,25	RAL 7040	24	ks	116,84 €

Uponor Renovis

Uponor Minitec rúrka Comfort Pipe

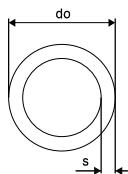

Položka č.	Dimenzia	L m	do mm	s mm	p bar	farba	Bal. 2	Bal. 1	Jedn.	Cena:	
1063288	9,9x1,1	120m	120	9,9	1,1	6	natural	1680	120	m	1,75 €
1063289	9,9x1,1	240m	240	9,9	1,1	6	natural	2640	240	m	1,75 €
1063381	9,9x1,1	480m	480	9,9	1,1	6	natural	2880	480	m	1,75 €

Uponor Minitec prechod na vonkajší závit

- Q&E
- Mosadz
- S Q&E krúžkami

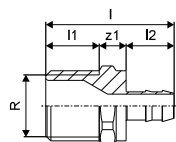

Položka č.	Dimenzia	l mm	l1 mm	l2 mm	R palec	z1 mm	p bar	Bal. 2	Bal. 1	Jedn.	Cena:
1005265	9,9-R $\frac{1}{2}$ "MT	38	16	14	$\frac{1}{2}$	8	6	100	10	ks	7,43 €

Uponor Minitec spojka s dvomi krúžkami

- Q&E
- Mosadz
- S Q&E krúžkami

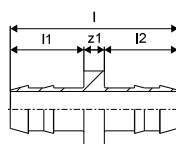

Položka č.	Dimenzia	l mm	l1 mm	l2 mm	z1 mm	p bar	Bal. 2	Bal. 1	Jedn.	Cena:
1005264	9,9x1,1	33	14	14	4	6	100	10	ks	5,22 €

Uponor Minitec krúžok, natural

- PE-Xa

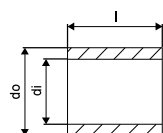

Položka č.	Dimenzia	l mm	di mm	do mm	p bar	Bal. 2	Bal. 1	Jedn.	Cena:
1005263	9,9x1,1	15	10,3	13,9	6	1600	10	ks	0,33 €

Uponor Renovis

Uponor Comfort Pipe PLUS rúrka

- 6/10 bar pri 90°C/70°C

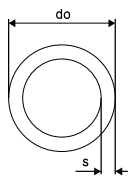

Položka č.	Dimenzia	L m	do mm	s mm	p mm	bar	farba	Bal. 2	Bal. 1	Jedn.	Cena:
1009230	20x2,0 240m	240	20	2	6		biela	960	240	m	2,55 €
1009231	20x2,0 480m	480	20	2	6		biela	960	480	m	2,55 €
1009228	20x2,0 120m	120	20	2	6		biela	840	120	m	2,55 €

Uponor Minitec red. t-kus s krúžkami Q&E

- Q&E
- Mosadz
- S Q&E krúžkami

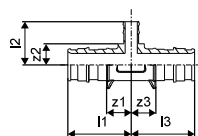

Položka č.	Dimenzia	l1 mm	l2 mm	l3 mm	z1 mm	z2 mm	z3 mm	Bal. 2	Bal. 1	Jedn.	Cena:
1020524	20xMinitec9,9xQ&E20	36	25	36	14	12	14	75	5	ks	11,42 €

Uponor Minitec redukcia s dvomi krúžkami Q&E

- Q&E
- Mosadz
- S Q&E krúžkami

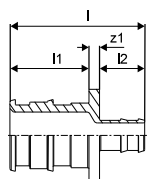

Položka č.	Dimenzia	l mm	l1 mm	l2 mm	z1 mm	Bal. 2	Bal. 1	Jedn.	Cena:
1020518	20xMinitec9,9	38	22	13	3	150	5	ks	11,88 €

Uponor Q&E spojka PPSU

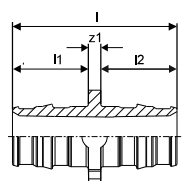

Položka č.	Dimenzia	l mm	l1 mm	l2 mm	z1 mm	p bar	Bal. 2	Bal. 1	Jedn.	Cena:
1008932	20-20	47	22	22	3	6+10	80	5	ks	3,10 €

Uponor Renovis

Uponor Q&E koleno PPSU

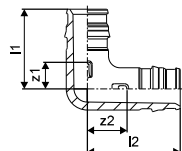

Položka č.	Dimenzia	l1 mm	l2 mm	z1 mm	z2 mm	p bar	Bal. 2	Bal. 1	Jedn.	Cena:
1008680	20-20	34	39	12	16	6+10	40	5	ks	3,65 €

Uponor Q&E krúžok white

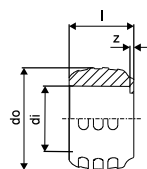

Položka č.	Dimenzia	l mm	di mm	do mm	z mm	p bar	farba	Bal. 2	Bal. 1	Jedn.	Cena:
1057454	20	20	20,2	29,2	1	6+10	biela	520	20	ks	0,37 €

Uponor Q&E S-Press

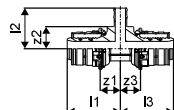

Položka č.	Dimenzia	l1 mm	l2 mm	l3 mm	z1 mm	z2 mm	z3 mm	Bal. 2	Bal. 1	Jedn.	Cena:
1063938	20-Q&E9,9-Press20	36	28	36	14	15	14	6	2	ks	14,31 €

Uponor Q&E S-Press

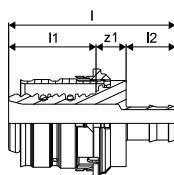

Položka č.	Dimenzia	l mm	l1 mm	l2 mm	z1 mm	Bal. 2	Bal. 1	Jedn.	Cena:
1063939	20-Q&E9,9	43	22	13	8	12	2	ks	12,66 €

Uponor Renovis

Uponor Q&E hlava M12/Rapid Seal

- Vhodné pre Q&E expandér M12 / M12 FUEL



Položka č.	Dimenzia	Bal. 1	Jedn.	Cena:
1119380	9,9x1.1	1	ks	97,60 €

Uponor Siccus wall

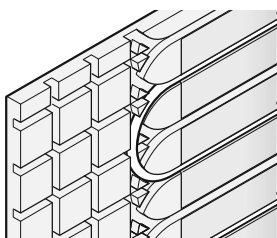

Stenový systém Siccus je ideálnym riešením pre stenové konštrukcie, ktoré sa dajú využiť na vykurovanie alebo chladenie. Dokonca aj pri rekonštrukciách.

Výhody pre vás

- Stenové vykurovanie ako navýšenie tepelného výkonu alebo ako alternatíva k podlahovému sálavému vykurovaniu
- Rýchla a krátka doba inštalácie, vysoká flexibilita
- Nie je potrebná žiadna doba sušenia, nie je potrebný žiadny proces zahrievania
- Univerzálne použitie s potrubím Dim 14 mm MLC alebo PE-Xa



Popis

- stenový systém vykurovania Siccus skladajúci sa z dosiek EPS (bez HBCD) podľa EN 13163 s hliníkovými teploroznášajúcimi lamelami.
- Trieda reakcie na oheň podľa EN 13501-1: trieda E.
- Trieda spomaľovania horenia B1 podľa DIN 4102
- typ použitia podľa DIN 4108-10: DEO dh, WI
- náhodné zaťaženie podľa EN 1991-1-1 = 7,5 kN/m²
- raster potrubia 150 mm
- potrubie s priemerom 14 mm

Použitie

- stenové sálavé vykurovanie a chladenie
- pre suché inštalácie
- pre športové podlahy

Certifikácia

- DIN CERTCO: 7F008-F, 7F009-F, 7F332-F

Uponor Comfort Pipe PLUS

Popis

- Potrubie vyrobené z vysoko sieťovaného polyetylénu (PE-Xa) podľa EN ISO 15875
- Vrstva EVOH (etylenvinylalkohol) pre odolnosť proti difúzií kyslíku podľa DIN 4726
- 5 vrstiev
- Vonkajšia biela PE vrstva určené k ochrane pred mechanickým poškodením
- Trieda použitia 4 - Podlahového vykurovanie a rozvody pre nízkotepločné pre vykurovacie telesá
- Trieda reakcie na oheň E podľa DIN EN 13501-1.

Použitie

- Podlahového vykurovanie a rozvody pre nízkotepločné pre vykurovacie telesá
- Vykurovanie
- Max. prevádzková teplota: 90 °C
- Maximálna teplota 100 °C
- Konštrukčný tlak 6 bar pri 70 °C

Uponor Siccus wall

Uponor MLCP RED

Popis

- Viacvrstvé kompozitné potrubie s kyslíkovou bariérou (PE-RT - spojivo - pozdĺžne zváraný hliník - spojivo - PE-RT)
- Trieda materiálu B2 podľa DIN 4102.

Použitie

- Max. tlak pri nepretržitej prevádzke: 4 bar
- Max. trvalá prevádzková teplota 60 °C.

Uponor Siccus 14 systémová doska

- systémová doska s drážkami
- pevnosť v tlaku: = 150 kPa
- R=0.622 m²K/W

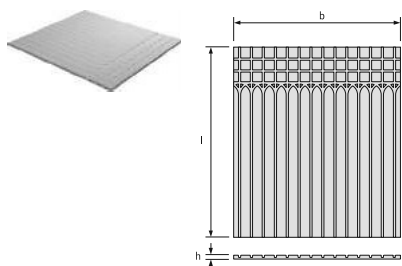

Položka č.	Dimenzia	ND	l	R-hodnota	b	h	A	Bal. 2	Bal. 1	Jedn.	Cena:
		mm	mm	m ² K/W	mm	mm	m ²			m ²	€
1005485	EPS 150kPa 14mm	1197	1050	0,622	25	1,25		100	12,5	m ²	14,08 €

Uponor Siccus 14 teplo-roznášacia lamela

- hliníková teplo-roznášacia lamela pre použitie v suchých podlahových systémoch Uponor s rúrkou 14 mm
- Na lamele je predrezanie, ktoré súži na prípadné skracovanie lamely
- spotreba materiálu = 5,6 ks / m² (c-c150mm)



Položka č.	Dimenzia	l	b	Bal. 2	Bal. 1	Jedn.	Cena:
		mm	mm			ks	€
1005486	14mm 1180x120x0,45mm	1180	120	768	48	ks	5,06 €

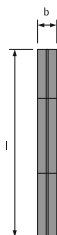

Uponor Siccus wall

Uponor Comfort Pipe PLUS rúrka

- 6/10 bar pri 90°C/70°C

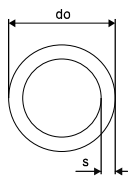

Položka č.	Dimenzia	L m	do mm	s mm	p mm	farba	Bal. 2	Bal. 1	Jedn.	Cena:
1062883	14x2,0 120m	120	14	2	6	biela	1320	120	m	2,04 €
1062884	14x2,0 240m	240	14	2	6	biela	1680	240	m	2,04 €
1062885	14x2,0 960m	960	14	2	6	biela	1920	960	m	2,04 €

Uponor Vario svorné šroubenie PEX

- Eurokónus
- Mosadz

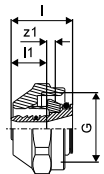

Položka č.	Dimenzia	l mm	l1 mm	G palec	z1 mm	Bal. 2	Bal. 1	Jedn.	Cena:
1065283	14x2,0-G ^{3/4} FT Euro	23	13	³ / ₄	3	25	1	ks	5,75 €

Uponor Q&E spojka s dvomi krúžkami DR

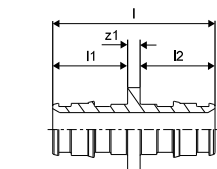

Položka č.	Dimenzia	l mm	l1 mm	l2 mm	z1 mm	Bal. 2	Bal. 1	Jedn.	Cena:
1058659	14-14	39	18	18	3	100	10	ks	5,54 €

Uponor Q&E krúžok natural, eval

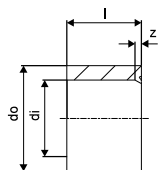

Položka č.	Dimenzia	l mm	di mm	s mm	Bal. 2	Bal. 1	Jedn.	Cena:
1058428	14	14	14,3	3,0	900	20	ks	0,46€

Uponor Siccus wall

Uponor Smart lisovacia spojka

- Lisovacie spojky
- mosadz
- Pre Uponor Smart UFH potrubia a Comfort Pipe PLUS



Položka č.	Dimenzia	l	l1	l2	z1	p	Bal. 2	Bal. 1	Jedn.	Cena:
		mm	mm	mm	mm	bar				
1089646	14x2,0-14x2,0	52	21	21	9	6	80	20	ks	3,28 €

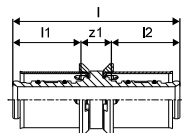

Uponor Siccus 14 rezací nástroj na EPS

- tepelný rezací nástroj na EPS
- 230V, 50/60Hz
- na rezanie drážok pre potrubia dimenzie 14 mm



Položka č.	Dimenzia	OV	Bal. 2	Bal. 1	Jedn.	Cena:
		V				
1006290	14mm 230V	230	20	1	ks	204,96 €

Uponor Magna

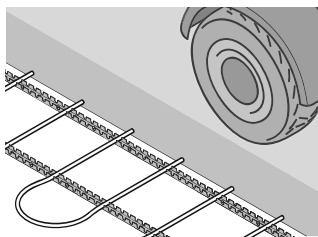

Uponor Magna je systém priamo namontovaný do betónovej vrstvy podlahy. Na fixáciu rúrok sa používajú štandardné oceľové rohože. Ako zdroj tepla pre celú budovu môže byť navrhnutý akýkoľvek zdroj.

Výhody pre vás

- Jednoduché, flexibilné a optimálne využitie priestoru. Systém obsahuje len niekoľko komponentov
- Nákladovo efektívne, rýchla návratnosť investícií, žiadne náklady na údržbu
- Spoľahlivá a osvedčená technológia s dlhou životnosťou
- Pohodlná a stála teplota, bez prachu



Popis

- Systém priemyselného vykurovania Magna
- Okruhy 2-5 6-9 10-14 15-19 20
- Držiak 2 3 4 5 6
- Rozostup okruhov 100 mm

Použitie

- priemyselné vykurovanie a vykurovanie veľkých komerčných priestorov
- vo vnútri betónu
- max. 20 okruhov
- max. tlak: 6 bar pri 60 °C

Uponor Comfort Pipe PLUS

Popis

- Potrubie vyrobené z vysoko sieťovaného polyetylénu (PE-Xa) podľa EN ISO 15875
- Vrstva EVOH (etylenvinylalkohol) pre odolnosť proti difúzii kyslíku podľa DIN 4726
- 5 vrstiev
- Vonkajšia biela PE vrstva určené k ochrane pred mechanickým poškodením
- Trieda použitia 4 - Podlahového vykurovanie a rozvody pre nízkotepelné pre vykurovacie telesá
- Trieda reakcie na oheň E podľa DIN EN 13501-1.

Použitie

- Podlahového vykurovanie a rozvody pre nízkotepelné pre vykurovacie telesá
- Vykurovanie
- Max. prevádzková teplota: 90 °C
- Maximálna teplota 100 °C
- Konštrukčný tlak 6 bar pri 70 °C

Uponor Magna

Uponor Q&E krúžok s dorazovou hranou natural

- S dorazovou hranou
- PE materiál



Položka č.	Dimenzia	l mm	di mm	do mm	z mm	p bar	farba	Bal. 2	Bal. 1	Jedn.	Cena:
1044993	32	33	32,7	39,9	2	6+10	natural	150	10	ks	1,05 €
1045464	40	41	40,8	50,2	3	6+10	natural	80	5	ks	2,18 €

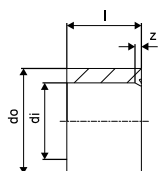

Uponor Magna zákl.sada k rozdeľovaču K1

- Uponor priemyselný rozdeľovač – základná sada pre montáž priemyselných rozdeľovačov, pozostáva z:

- 2 ks konzoly krátke
- 2 ks konzoly dlhé
- 2 ks mosadzný dopúšťací ventil
- 2 ks teplomer 0 – 60°C
- 1 ks manometer
- 2 ks koncové uzávery
- 2 ks ploché tesnenie pre skrutkový spoj s prevlečnou maticou
- 1 ks inštalačný materiál: 8 x skrutka 6 x 60 mm
- 8 x plastová hmoždinka 8 x 40 mm 2 x ploché tesnenie 44 x 32 x 2



Položka č.	Dimenzia	Bal. 2	Bal. 1	Jedn.	Cena:
1045815		1	1	ks	186,65 €

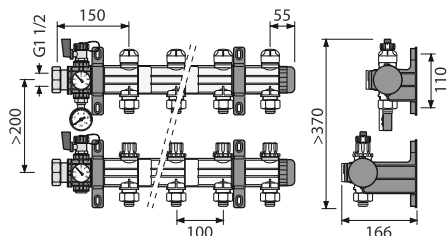

Uponor Magna

Uponor priemyselné podlahové vykurovanie

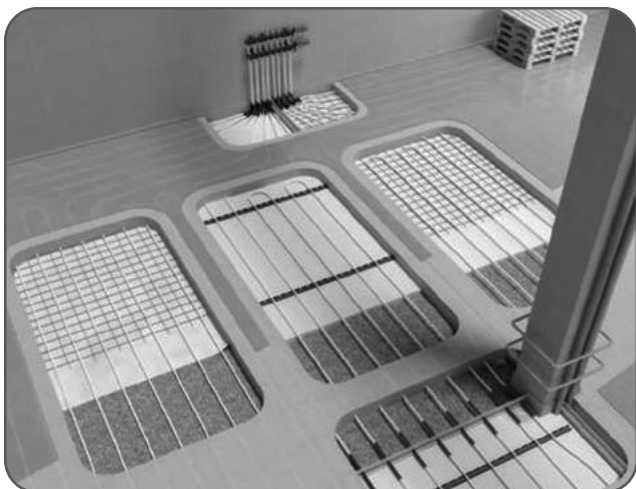

Výhody

- Rýchly návrat vložených investícií
- Absolútna sloboda pri využití priestoru
- Optimálne využitie priestoru
- Ideálny teplotný profil
- Nízka cirkulácia vzduchu, bez prašnosti
- Stimuluje pracovné prostredie
- Bezúdržbový systém
- Praxou preverená technológia
- Predĺžené záruky na systém

Uponor priemyselné podlahové vykurovanie je nízko teplotný sálavý systém vykurovania priemyselných priestorov. Systém je inštalovaný priamo v betónovej podlahe. Častokrát je možné využiť prítomnú kari sieť a železné vystuženie betónu k fixácii vykurovacieho potrubia. Ako zdroj tepla môže využiť konvekčný zdroj, navrhnutý pre celú budovu.

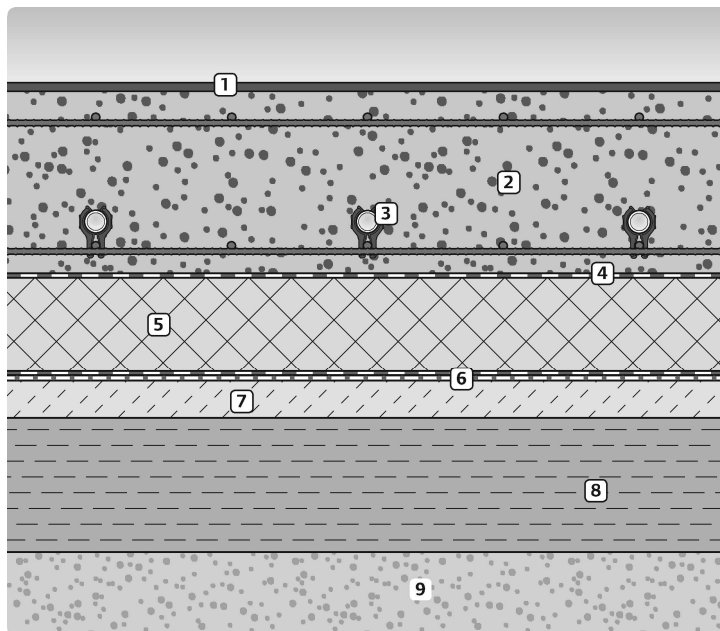

Príklad skladby podlahy s tepelnou izoláciou podľa DIN 18195

- 1 Nášľapná vrstva
- 2 Betón
- 3 Uponor PE-Xa
- 4 Separčná vrstva
- 5 Tepelná izolácia, napr. extrudovaný polystyrén
- 6 Fóliová hydroizolácia
- 7 Vyrovnávací vrstva
- 8 Nosná vrstva
- 9 Podklad

Uponor Magna



Schéma dilatácie škáry

- 1 Nášľapná vrstva
- 2 Betón
- 3 Dilatačná škára
- 4 Chránička Uponor
- 5 Uponor PE-Xa
- 6 Separčná vrstva
- 7 Hydroizolácia
- 8 Nosná konštrukcia

Dôležité informácie k projektovaniu

- Dilatačnými škárami môže prechádzať len pripojovacie potrubie
- Pri prechode dilatáčnou škárou vždy použite Uponor chráničku

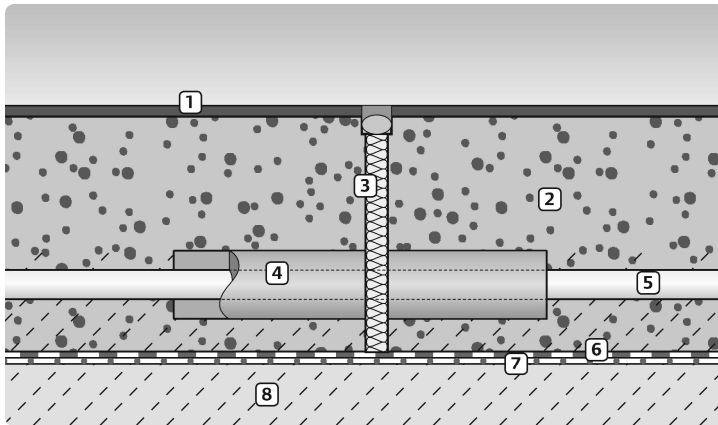
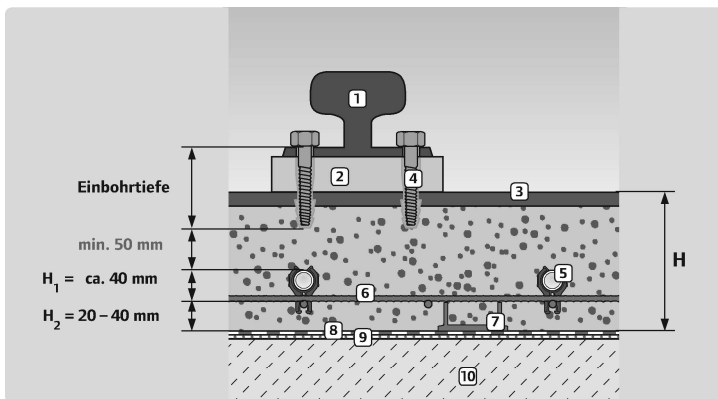

Hĺbka ukotvenia koľajnice žeriavu

- 1 Koľajnice pre priemyselné žeriavy
- 2 Vyrovnávací platňa
- 3 Vrstva vystavená opotrebeniu
- 4 Ukotvenie
- 5 Uponor PE-Xa
- 6 Výstuž
- 7 Krycia vložka
- 8 Separčná vrstva
- 9 Hydroizolácia
- 10 Nosná vrstva

Uponor Magna

Uponor Magna Pipe PLUS

Popis

- Potrubie vyrobené z vysoko sieťovaného polyetylénu (PE-Xa) podľa EN ISO 15875
- Vrstva EVOH (etylenvinylalkohol) pre odolnosť proti difúzií kyslíku podľa DIN 4726
- 5 vrstiev
- Vonkajšia biela PE vrstva určená ako ochrana pred mechanickým poškodením
- Trieda použitia 4 - Podlahového vykurovanie a rozvody pre nízkoteplotné vykurovacie telesá
- Trieda reakcie na oheň E podľa DIN EN 13501-1.
- možnosť spájania systémami Uponor Q&E, a S-Press

Použitie

- Podlahové vykurovanie a rozvody pre nízkoteplotné vykurovacie telesá
- Vykurovanie
- Max. prevádzková teplota: 90 °C
- Maximálna teplota 100 °C
- Prevádzkový tlak 6 barov pri 70 °C

Uponor Radi Pipe

Popis

- Potrubie vyrobené z vysoko sieťovaného polyetylénu (PE-Xa) podľa EN ISO 15875
- Vrstva EVOH (etylenvinylalkohol) pre odolnosť proti difúzií kyslíku podľa DIN 4726
- Trieda použitia 5 - radiátory, vysoké teploty
- Trieda reakcie na oheň E podľa DIN EN 13501-1.

Použitie

- Vykurovanie: Rozsah trvalej prevádzkovej teploty až 90 °C. Krátkodobá maximálna teplota je 100 °C po dobu 100 hodín v rámci prevádzkovej životnosti.

Uponor Fix fixačná lišta samolepiaca

- lišta pre potrubia 14-20mm
- c-c 50mm
- so samolepiacou vrstvou



Položka č.	Dimenzia	l	b	h	c/c	Bal. 2	Bal. 1	Jedn.	Cena:
		mm	mm	mm	mm			m	
1135496	14-20mm c/c50mm	1m	1000	50	27	50	600	100	4,35 €

Uponor Magna fixačná lišta, U profil

- fixačná lišta pre rúrky 20 / 25 mm
- c-c 50mm



Položka č.	Dimenzia	l	do	c/c1	b	ND farba	Bal. 2	Bal. 1	Jedn.	Cena:
		mm	mm	mm	mm				m	
1005290*	25mm c/c50mm	3m	3000	25	50	60	1320	30	6,98 €	

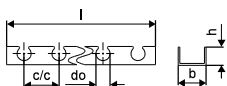

Uponor Magna

Uponor Magna príchytka pre fix.lištu

- upevňovacia príchytká
- pre potrubia s dimenziou 25 mm

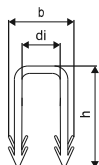

Položka č.	Dimenzia	Bal. 2	Bal. 1	Jedn.	Cena:
1005291*	25mm	5000	500	ks	0,18 €

Uponor Multi káblový viazač PA

- káblové pásy na pripevnenie potrubia

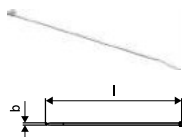

Položka č.	Dimenzia	l mm	b mm	Bal. 2	Bal. 1	Jedn.	Cena:
1005372	300mm	300	7	5000	100	ks	0,25 €

Uponor Classic káblový viazač

- oceľová spona na upevnenie potrubia na kari sieti

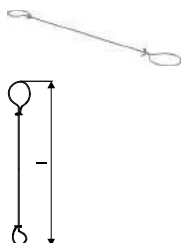

Položka č.	Dimenzia	l mm	Bal. 2	Bal. 1	Jedn.	Cena:	
1009222	150x1,25mm	250pcs	150	250	1	ks	0,06 €

Uponor Comfort Pipe PLUS rúrka

- 6/10 bar pri 90°C/70°C

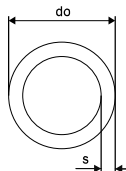

Položka č.	Dimenzia	L m	do mm	s mm	p bar	farba	Bal. 2	Bal. 1	Jedn.	Cena:	
1009230	20x2,0	240m	240	20	2	6	biela	960	240	m	2,55 €
1009231	20x2,0	480m	480	20	2	6	biela	960	480	m	2,55 €

Uponor Magna

Uponor Comfort Pipe PLUS rúrka

- 6 bar pri 90°C

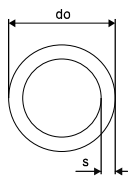

Položka č.	Dimenzia	L m	do mm	s mm	p mm	bar	farba	Bal. 2	Bal. 1	Jedn.	Cena:
1062888	25x2,3 220m	220	25	2,3	6		biela	440	220	m	3,78 €
1062889	25x2,3 300m	300	25	2,3	6		biela	600	300	m	3,78 €
1063907	25x2,3 640m	640	25	2,3	6		biela		640	m	3,73 €

Uponor Fit svorné šroubenie, vonk.záv.

- Mosadz

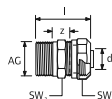

Položka č.	Dimenzia	d mm	AG palec	I mm	SW mm	z mm	Bal. 2	Bal. 1	Jedn.	Cena:
1005295	25x2,3-R $\frac{3}{4}$ "MT	25	R $\frac{3}{4}$	50	37/27	15	100	10	ks	22,61 €
1005298	25x2,3-R1"MT	25	R 1	53	37/34	20	100	10	ks	25,31 €

Uponor Fit svorné šroubenie, vnút.záv

- Mosadz

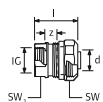

Položka č.	Dimenzia	d mm	IG palec	I mm	SW mm	z mm	Bal. 2	Bal. 1	Jedn.	Cena:
1005297	25x2,3-Rp $\frac{3}{4}$ "FT	25	Rp $\frac{3}{4}$	35	37/31	8	100	10	ks	26,67 €

Uponor Radi Pipe rúrka, natural PN6

- Prevádzkový tlak 6 bar

- kotúč

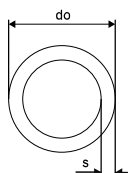

Položka č.	Dimenzia	L m	do mm	s mm	p mm	bar	farba	Bal. 2	Bal. 1	Jedn.	Cena:
1001220	32x2,9 50m	50	32	2,9	6		natural	550	50	m	7,42 €
1008979	40x3,7 50m	50	40	3,7	6		natural	350	50	m	10,25 €

Uponor Magna

Uponor Radi Pipe tyč, natural PN6 S

- Prevádzkový tlak 6 bar
- tyč 6 m

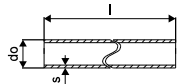

Položka č.	Dimenzia	L	do	s	p	farba	Bal. 2	Bal. 1	Jedn.	Cena:
		m	mm	mm	mm	bar				
1001222	32x2,9	6	32	2,9	6	natural	12	6	m	6,58 €
1008939	40x3,7	6	40	3,7	6	natural	840	6	m	11,99 €

Uponor Q&E koleno PPSU

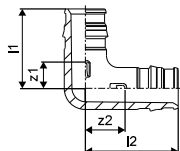

Položka č.	Dimenzia	l1	l2	z1	z2	p	Bal. 2	Bal. 1	Jedn.	Cena:
		mm	mm	mm	mm	bar				
1008680	20-20	34	39	12	16	6+10	40	5	ks	3,65 €
1008681	25-25	42	47	14	19	6+10	25	5	ks	5,59 €
1001245	32-32	53	59	18	23	6+10	10	1	ks	9,99 €
1008683	40-40	65	74	21	29	6+10	10	1	ks	19,58 €

Uponor Q&E spojka PPSU

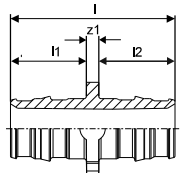

Položka č.	Dimenzia	l	l1	l2	z1	p	Bal. 2	Bal. 1	Jedn.	Cena:
		mm	mm	mm	mm	bar				
1008932	20-20	47	22	22	3	6+10	80	5	ks	3,10 €
1008671	25-25	58	28	28	3	6+10	50	5	ks	4,44 €
1001235	32-32	73	35	35	3	6+10	15	1	ks	7,95 €
1008673	40-40	90	44	44	3	6+10	10	1	ks	14,62 €

Uponor Q&E redukovaná spojka PPSU

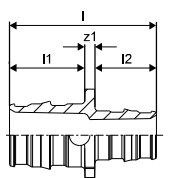

Položka č.	Dimenzia	l	l1	l2	z1	p	Bal. 2	Bal. 1	Jedn.	Cena:
		mm	mm	mm	mm	bar				
1008676	25-20	53	22	28	3	6+10	40	5	ks	4,24 €
1001240	32-25	66	28	35	3	6+10	20	1	ks	8,13 €
1008678	40-32	82	35	44	3	6+10	10	1	ks	13,09 €
1042867	50-40	103	54	44	5	6+10	10	1	ks	35,57 €
1042878	63-40	117	68	44	6	6+10	5	1	ks	33,56 €

Uponor Magna

Uponor Q&E T-kus PPSU

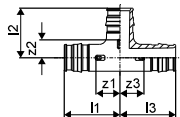

Položka č.	Dimenzia	l1	l2	l3	z1	z2	z3	p	Bal. 2	Bal. 1	Jedn.	Cena:
		mm	mm	mm	mm	mm	mm	mm				€
1008685	20-20-20	39	34	39	17	12	17	6+10	30	5	ks	4,63 €
1008686	25-25-25	47	42	47	20	15	20	6+10	20	5	ks	7,33 €
1001250	32-32-32	59	53	59	24	18	24	6+10	10	1	ks	12,60 €
1008688	40-40-40	74	65	74	30	22	30	6+10	5	1	ks	25,77 €

Uponor Q&E redukovaný T-kus PPSU

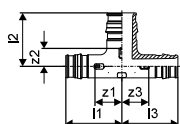

Položka č.	Dimenzia	l1	l2	l3	z1	z2	z3	p	Bal. 2	Bal. 1	Jedn.	Cena:
		mm	mm	mm	mm	mm	mm	mm				€
1008711	20-25-20	42	40	42	20	12	20	6+10	25	5	ks	6,66 €
1008703	25-20-20	44	37	39	17	15	17	6+10	25	5	ks	6,66 €
1008691	25-20-25	44	37	44	17	15	17	6+10	20	5	ks	6,66 €
1001420	25-25-20	47	42	42	20	15	20	6+10	20	5	ks	6,66 €
1008712	25-32-25	52	50	52	24	15	24	6+10	15	1	ks	12,23 €
1001422	32-20-25	52	40	44	17	18	17	6+10	15	1	ks	12,60 €
1001424	32-20-32	52	40	52	17	18	17	6+10	15	1	ks	12,92 €
1008704	32-25-20	55	45	42	20	18	20	6+10	15	1	ks	12,92 €
1001426	32-25-25	55	45	47	20	18	20	6+10	15	1	ks	12,92 €
1001428	32-25-32	55	45	55	20	18	20	6+10	15	1	ks	12,92 €
1008713	32-40-32	65	61	65	30	18	30	6+10	10	1	ks	22,21 €
1008707	40-20-32	60	44	52	17	22	17	6+10	5	1	ks	22,21 €
1008694	40-20-40	60	44	60	17	22	17	6+10	5	1	ks	22,21 €
1008708	40-25-32	63	49	55	20	22	20	6+10	5	1	ks	22,21 €
1008695	40-25-40	63	49	63	20	22	20	6+10	5	1	ks	20,33 €
1008709	40-32-32	68	57	59	24	22	24	6+10	5	1	ks	21,09 €
1008696	40-32-40	68	57	68	24	22	24	6+10	5	1	ks	22,13 €

Uponor Q&E krúžok white

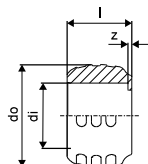

Položka č.	Dimenzia	l	di	do	z	p	farba	Bal. 2	Bal. 1	Jedn.	Cena:
		mm	mm	mm	mm	mm	bar				€
1057454	20	20	20,2	29,2	1	6+10	biela	520	20	ks	0,37 €
1057455	25	25	25,3	34,6	1	6+10	biela	300	20	ks	0,43 €
1057456	32	32	32,4	41,8	1	6+10	biela	150	10	ks	0,89 €

Uponor Magna

Uponor Q&E krúžok s dorazovou hranou natural

- S dorazovou hranou
- PE materiál

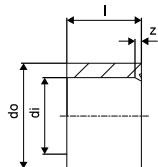

Položka č.	Dimenzia	l mm	di mm	do mm	z mm	p bar	farba	Bal. 2	Bal. 1	Jedn.	Cena:
1044993	32	33	32,7	39,9	2	6+10	natural	150	10	ks	1,05 €
1045464	40	41	40,8	50,2	3	6+10	natural	80	5	ks	2,18 €

Uponor Magna zákl.sada k rozdeľovaču K1

- Uponor priemerný rozdeľovač – základná sada pre montáž priemerných rozdeľovačov, pozostáva z:

- 2 ks konzoly krátke
- 2 ks konzoly dlhé
- 2 ks mosadzný dopúšťací ventil
- 2 ks teplomer 0 – 60°C
- 1 ks manometer
- 2 ks koncové uzávery
- 2 ks ploché tesnenie pre skrutkový spoj s prevlečnou maticou
- 1 ks inštalačný materiál: 8 x skrutka 6 x 60 mm
- 8 x plastová hmoždinka 8 x 40 mm 2 x ploché tesnenie 44 x 32 x 2



Položka č.	Dimenzia	Bal. 2	Bal. 1	Jedn.	Cena:
1045815		1	1	ks	186,65 €

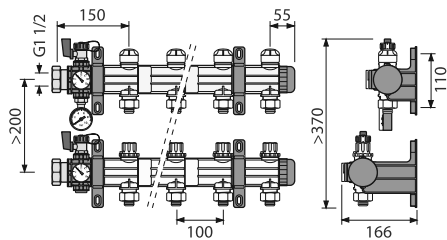

Uponor Magna

Uponor Magna

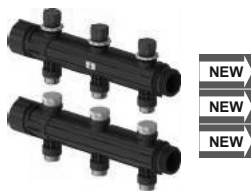

Položka č.	Dimenzia	p bar	Bal. 2	Bal. 1	Jedn.	Cena:
1121532	1x¾Euro		10	1	ks	101,51 €
1121533	2x¾Euro		90	1	ks	175,79 €
1121534	3x¾Euro		60	1	ks	247,76 €

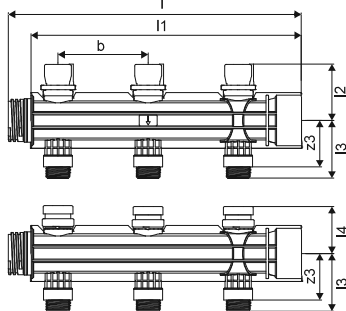

Uponor Magna



Položka č.	Dimenzia	p bar	Bal. 2	Bal. 1	Jedn.	Cena:
1121535	1x25		10	1	ks	141,75 €
1121536	2x25		90	1	ks	283,50 €
1121537	3x25		60	1	ks	425,25 €

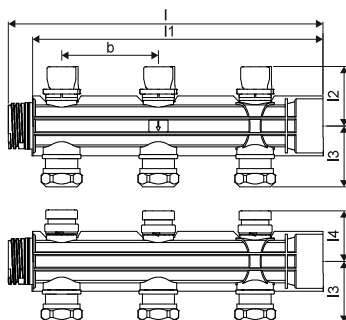

Uponor Vario svorné šroubenie PEX

- Eurokónus
- Mosadz



Položka č.	Dimenzia	l	l1	G	z1	Bal. 2	Bal. 1	Jedn.	Cena:
		mm	mm	palec	mm				
1065290	20x1,9/2,0-G¾"FT Euro	24	14	¾	3	25	1	ks	5,87 €

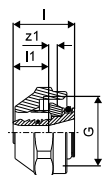

Uponor Magna

Uponor Magna guľový ventil, set

- Vyrobené z mosadze



Položka č.	Dimenzia	Bal. 2	Bal. 1	Jedn.	Cena:
1030135	2x G 1 ½	1	1	ks	95,57 €

Uponor Magna konzola rozdeľovača

- Obsahuje: 2x krátke konzoly, 2x dlhé konzoly, 1x inštalačný materiál: 8x skrutky 6x60mm, 8x plastová hmoždinka, 8x40mm



Položka č.	Dimenzia	Bal. 2	Bal. 1	Jedn.	Cena:
1045816		1	1	ks	22,81 €

Uponor bajonetové pripojenie priemyselného rozdeľovača 32mm

- mosadz
- pre pripojenie PE-Xa



Položka č.	Dimenzia	do mm	Bal. 2	Bal. 1	Jedn.	Cena:
1058341	32	32	10	1	ks	73,96 €

Uponor Magna prietokomer pre rozdeľovač

- S uzatváracou funkciou
- Vyrobený zo sklolaminátu vystuženého Polyamidom



Položka č.	Dimenzia	Bal. 2	Bal. 1	Jedn.	Cena:
1030134		20	1	ks	15,20 €

Uponor Vario PLUS kľúč na ventily

- Nástroj pre montáž a demontáž ventilov plastového rozdeľovača



Položka č.	Dimenzia	Bal. 2	Bal. 1	Jedn.	Cena:
1009216		10	1	ks	5,13 €

Uponor Multi podporný vodiaci oblúk

- Plast odolný voči nárazu
- Vodiaci oblúk 90°



Položka č.	Dimenzia	l	d _i	z	h	r	Bal. 2	Bal. 1	Jedn.	Cena:
		mm	mm	mm	mm	mm				
1135492	20	150	22	115	31	115	2300	50	ks	2,16 €
1001230	28	175	27	145	40	145	900	50	ks	3,47 €

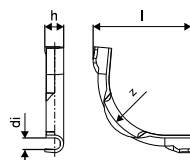

Uponor Meltaway

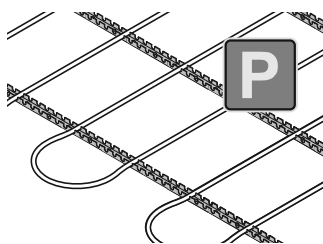

Systém Uponor roztápania snehu a ľadu je vhodný pre mnoho druhov vonkajších povrchov, ako sú napr. cesty, nájazdové rampy, prístupové cesty do nemocníc alebo hasičských staníc, heliportov, chodníkov a futbalových ihrísk, atď.

Výhody pre vás

- Bezpečný, suchý vonkajší povrch počas celej zimy
- Automatické rozmrazovanie, bez ručného odhadzovania snehu
- Zabraňuje škodám a ekologickým problémom kvôli posýpaniu soľou
- Možnosť využitia odpadového tepla
- Rýchla a jednoduchá montáž vďaka robustnej Uponor PE-X rúrke
- Komplexný systém vrátane všetkých komponentov
- Obmedzenie možnosti skĺznutia a následného pádu



Popis

- systém pre rozmrazovanie snehu a ľadu
- Vyrobené z polyetylénových rúr s vysokou hustotou (HDPE)
- Vybavené kompaktnými zváranými spojkami otočenými do dvoch smerov, ktoré zvierajú vzájomný uhol 120 °

Použitie

- ohrev vonkajšieho povrchu
- rozmrazovanie snehu a ľadu

Skladba prírodného vyhrievaného trávniku

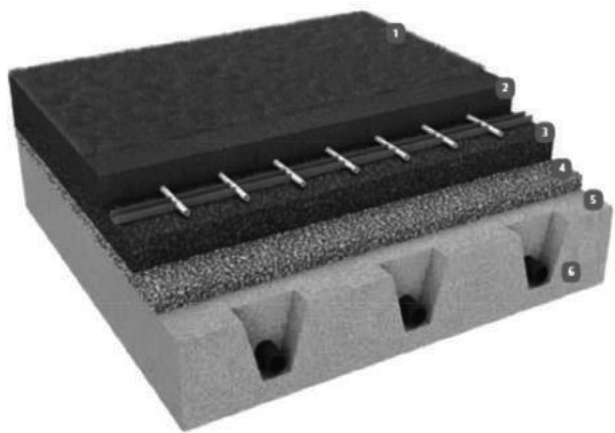

- 1) Prírodný trávnik
- 2) Vrchná pôda, podkladná
- 3) Štrkové lôžko, vulcanic
- 4) Bežné štrkové lôžko
- 5) Spodná podkladná vrstva pôdy
- 6) Podzemná drenážna vrstva

Skladba umelého vyhrievaného trávniku

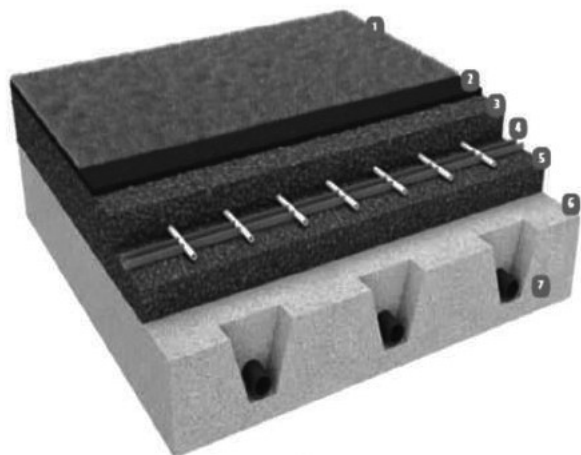

- 1) Umelý trávnik
- 2) Granulátz gummy a piesok
- 3) Elastická vrstva
- 4) Absorpčná piesková vrstva
- 5) Elastická vrstva
- 6) Spodná podkladná vrstva pôdy
- 7) Podzemná drenážna vrstva

Uponor Meltaway

Uponor Magna fixačná lišta, U profil

- fixačná lišta pre rúrky 20 / 25 mm
- c-c 50mm

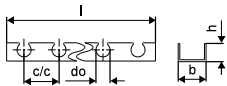

Položka č.	Dimenzia	l mm	do mm	c/c1 mm	b mm	Bal. 2	Bal. 1	Jedn.	Cena:
1005290*	25mm c/c50mm 3m	3000	25	50	60	1320	30	m	6,98 €

Uponor Magna príchytká pre fix.lištu

- upevňovacia príchytká
- pre potrubia s dimenziou 25 mm

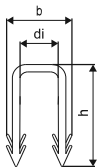

Položka č.	Dimenzia	Bal. 2	Bal. 1	Jedn.	Cena:
1005291*	25mm	5000	500	ks	0,18 €

Uponor Classic káblový viazač

- oceľová spona na upevnenie potrubia na kari siete



Položka č.	Dimenzia	l mm	Bal. 2	Bal. 1	Jedn.	Cena:
1009222	150x1,25mm 250pcs	150	250	1	ks	0,06 €

Uponor Meltaway PEX rúrka

- PE-Xb
- Tavenie snehu a vyhrievanie vonkajších plôch
- Max. teplota prívodu: 50°C
- Prevádzkový tlak: 4,5 Bar pri 50°C

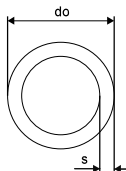

Položka č.	Dimenzia	L m	do mm	s mm	p bar	farba	Bal. 1	Jedn.	Cena:
1033625	25x2,3 1020m	1020	25	2,3	4,5	orange	1020	m	5,12 €
1033626	25x2,3 custom made	1	25	2,3	4,5	orange	1020	m	5,12 €

Uponor Meltaway

Uponor Fit svorné šroubenie, vonk.záv.

- Mosadz

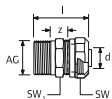

Položka č.	Dimenzia	d mm	AG palec	I mm	SW mm	z mm	Bal. 2	Bal. 1	Jedn.	Cena:
1005295	25x2,3-R $\frac{3}{4}$ "MT	25	R $\frac{3}{4}$	50	37/27	15	100	10	ks	22,61 €
1005298	25x2,3-R1"MT	25	R 1	53	37/34	20	100	10	ks	25,31 €

Uponor Fit svorné šroubenie, vnút.záv

- Mosadz

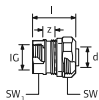

Položka č.	Dimenzia	d mm	IG palec	I mm	SW mm	z mm	Bal. 2	Bal. 1	Jedn.	Cena:
1005297	25x2,3-Rp $\frac{3}{4}$ "FT	25	Rp $\frac{3}{4}$	35	37/31	8	100	10	ks	26,67 €

Uponor Meltaway rozdeľovač, 1 výstup

- Jednoduchý rozdeľovač



Položka č.	Dimenzia	výstupy	d mm	c/c mm	Bal. 1	Jedn.	Cena:
1033639*	160 1x10 c/c600 6m	10	160	600	1	ks	1 098,17 €
1033640	75 1x40 c/c150 6m	40	75	150	1	ks	1 476,94 €
1033645	110 1x40 c/c150 6m	40	110	150	1	ks	1 626,72 €
1033631	75mm 1x12 c/c500 6m	12	75	500	1	ks	572,11 €
1033632	110 1x12 c/c500 6m	12	110	500	1	ks	660,21 €
1033633	160 1x12 c/c500 6m	12	160	500	1	ks	1 186,65 €

Uponor Meltaway rozdeľovač, 2 výstupy

- Dvojitý rozdeľovač



Položka č.	Dimenzia	výstupy	d mm	c/c mm	Bal. 1	Jedn.	Cena:
1033634	75 2x12 c/c500 6m	24	75	500	1	ks	966,98 €

Uponor Meltaway spojka



Položka č.	Dimenzia	d mm	s mm	Bal. 1	Jedn.	Cena:
1033672	25x2,3 156mm	25	2,3	1	ks	31,00 €
1033678	25x2,3 290mm	25	2,3	1	ks	43,24 €

Uponor Meltaway

Uponor Multi podporný vodiaci oblúk

- Plast odolný voči nárazu
- Vodiaci oblúk 90°

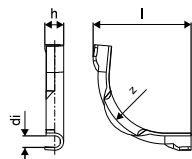

Položka č.	Dimenzia	l	di	z	h	r	Bal. 2	Bal. 1	Jedn.	Cena:
		mm	mm	mm	mm	mm			ks	
1001230	28	175	27	145	40	145	900	50	ks	3,47 €

Uponor Teck chránička black

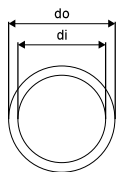

Položka č.	Dimenzia	L	di	do	farba	Bal. 2	Bal. 1	Jedn.	Cena:
		m	mm	mm				m	
1012869	35/29 50m	50	29	35	čierna	1400	50	m	1,26 €

Uponor Contec

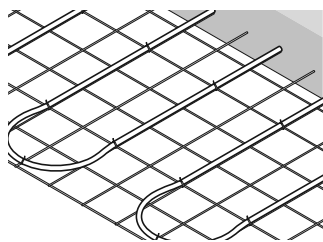

Uponor Contec je zabudovaný do konštrukcií budov a aktivuje ich tepelnú hmotu (TABS = Thermal Activated Building Slabs, aktivácia betónového jadra) na účely vykurovania a chladenia.

Výhody pre vás

Optimálna teplota: rovnomerný komfort po celý rok
Účinnosť: účinné využitie obnoviteľných zdrojov energie

Flexibilita: optimálne použitie priestorov v budovách



Popis

- potrubie pripevnené na ocelových rohožiach

Použitie

- TABS

Uponor Comfort Pipe PLUS

Popis

- Potrubie vyrobené z vysoko sieťovaného polyetylénu (PE-Xa) podľa EN ISO 15875
- Vrstva EVOH (etylénvinylalkohol) pre odolnosť proti difúzií kyslíku podľa DIN 4726
- 5 vrstiev
- Vonkajšia biela PE vrstva určené k ochrane pred mechanickým poškodením
- Trieda použitia 4 - Podlahového vykurovanie a rozvody pre nízkoteplotné pre vykurovacie telesá
- Trieda reakcie na oheň E podľa DIN EN 13501-1.

Použitie

- Podlahového vykurovanie a rozvody pre nízkoteplotné pre vykurovacie telesá
- Vykurovanie
- Max. prevádzková teplota: 90 °C
- Maximálna teplota 100 °C
- Konštrukčný tlak 6 bar pri 70 °C

Uponor Magna Pipe PLUS

Popis

- Potrubie vyrobené z vysoko sieťovaného polyetylénu (PE-Xa) podľa EN ISO 15875
- Vrstva EVOH (etylénvinylalkohol) pre odolnosť proti difúzií kyslíku podľa DIN 4726
- 5 vrstiev
- Vonkajšia biela PE vrstva určená ako ochrana pred mechanickým poškodením
- Trieda použitia 4 - Podlahového vykurovanie a rozvody pre nízkoteplotné vykurovacie telesá
- Trieda reakcie na oheň E podľa DIN EN 13501-1.
- možnosť spájania systémami Uponor Q&E, a S-Press

Použitie

- Podlahové vykurovanie a rozvody pre nízkoteplotné vykurovacie telesá
- Vykurovanie
- Max. prevádzková teplota: 90 °C
- Maximálna teplota 100 °C
- Prevádzkový tlak 6 barov pri 70 °C

Uponor Contec

Uponor Comfort Pipe PLUS rúrka

- 6/10 bar pri 90°C/70°C

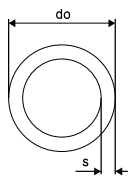

Položka č.	Dimenzia	L m	do mm	s mm	p bar	farba	Bal. 2	Bal. 1	Jedn.	Cena:
1009228	20x2,0	120m	120	20	2	6 biela	840	120	m	2,55 €
1009230	20x2,0	240m	240	20	2	6 biela	960	240	m	2,55 €
1009231	20x2,0	480m	480	20	2	6 biela	960	480	m	2,55 €

Uponor Teck chránička black

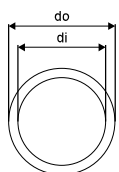

Položka č.	Dimenzia	L m	di mm	do mm	farba	Bal. 2	Bal. 1	Jedn.	Cena:
1012864	28/23	50m	50	23	28 čierna	2000	50	m	0,84 €

Uponor Q&E koleno PPSU

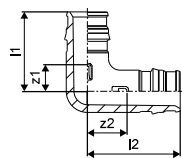

Položka č.	Dimenzia	l1 mm	l2 mm	z1 mm	z2 mm	p bar	Bal. 2	Bal. 1	Jedn.	Cena:
1008680	20-20	34	39	12	16	6+10	40	5	ks	3,65 €

Uponor Q&E spojka PPSU

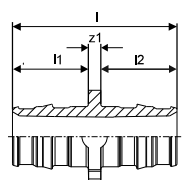

Položka č.	Dimenzia	l mm	l1 mm	l2 mm	z1 mm	p bar	Bal. 2	Bal. 1	Jedn.	Cena:
1008932	20-20	47	22	22	3	6+10	80	5	ks	3,10 €

Uponor Contec

Uponor Q&E T-kus PPSU

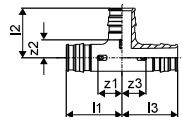

Položka č.	Dimenzia	l1	l2	l3	z1	z2	z3	p	Bal. 2	Bal. 1	Jedn.	Cena:
		mm	mm	mm	mm	mm	mm	mm bar				
1008685	20-20-20	39	34	39	17	12	17	6+10	30	5	ks	4,63 €

Uponor Q&E prechod s vonkajším závitom PL

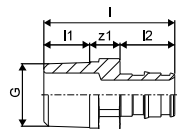

Položka č.	Dimenzia	l	l1	l2	G	z1	p	Bal. 2	Bal. 1	Jedn.	Cena:
		mm	mm	mm	mm	palec	mm bar				
1033437	20-G $\frac{1}{2}$ "MT	40	9	22	$\frac{1}{2}$	9	6+10	90	5	ks	4,99 €
1033438	20-G $\frac{3}{4}$ "MT	43	11	22	$\frac{3}{4}$	10	6+10	70	5	ks	5,12 €

Uponor Q&E krúžok white

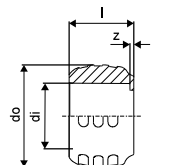

Položka č.	Dimenzia	l	di	do	z	p	farba	Bal. 2	Bal. 1	Jedn.	Cena:
		mm	mm	mm	mm	mm bar					
1057454	20	20	20,2	29,2	1	6+10	biela	520	20	ks	0,37 €

Uponor Vario svorné šroubenie PEX

- Eurokónus
- Mosadz

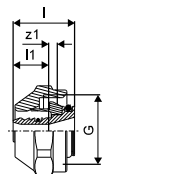

Položka č.	Dimenzia	l	l1	G	z1	Bal. 2	Bal. 1	Jedn.	Cena:
		mm	mm	palec	mm				
1065290	20x1,9/2,0-G $\frac{3}{4}$ "FT Euro	24	14	$\frac{3}{4}$	3	25	1	ks	5,87 €

Uponor Contec

Uponor Contec stropný prechodový prvok DDE

- Patentovaný prvok je navrhnutý tak, aby po betonáži mohli byť rúrky vytiahnuté pod stropnú dosku a pripojené k potrubiu alebo rozdeľovaču pod stropom.
- Pre potrubia do 20 mm.
- Možnosť ukladania vedľa seba.
- Malá červená značka označuje smer zasunutia potrubia.
- Dodávané vrátane klincov pre kotvenie.
- Dĺžka: 540 mm
- Šírka: 39 mm
- Výška: 29 mm
- Max. výška: 57 mm (v mieste vstupu potrubí)



Položka č.	Dimenzia	l	di	h	k	w	Bal. 2	Bal. 1	Jedn.	Cena:
1005376	20MM	540	20	57	340	48	50	10	ks	11,60 €

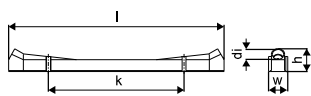

Uponor Contec PREFAB



Položka č.	Dimenzia	Bal. 1	Jedn.	Cena:
1046688	200kPa	1	ks	10,02 €

Uponor Contec ON Q&E

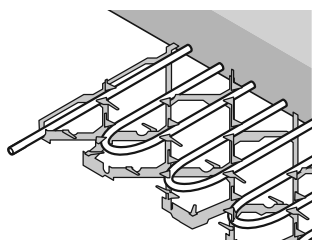

Uponor Contect ON sa inštaluje do betónovej dosky blízko povrchu a je určený na rýchlu reakciu zmeny zaťaženia a vyšší dopyt po vykurovaní/chladení. Conetec ON v kombinácii s Contec poskytuje

doplnkový systém pre zvládnutie špičkových zaťažení a umožňuje reguláciu teploty v jednotlivých miestnostiach.



Popis

- potrubie a rohož z plastu
- výška 33 mm
- funguje ako distančná vložka pre umiestnenie spodnej výstuže.

Použitie

- TABS v blízkosti povrchu stropu

Certifikácia

- trieda požiarnej odolnosti F90 alebo F120 podľa EN 13381

Uponor Comfort Pipe PLUS

Popis

- Potrubie vyrobené z vysoko sieťovaného polyetylénu (PE-Xa) podľa EN ISO 15875
- Vrstva EVOH (etylénvinylalkohol) pre odolnosť proti difúzií kyslíku podľa DIN 4726
- 5 vrstiev
- Vonkajšia biela PE vrstva určené k ochrane pred mechanickým poškodením
- Trieda použitia 4 - Podlahového vykurovanie a rozvody pre nízko teplotné pre vykurovacie telesá
- Trieda reakcie na oheň E podľa DIN EN 13501-1.

Použitie

- Podlahového vykurovanie a rozvody pre nízko teplotné pre vykurovacie telesá
- Vykurovanie
- Max. prevádzková teplota: 90 °C
- Maximálna teplota 100 °C
- Konštrukčný tlak 6 bar pri 70 °C

Výhody pre vás

- **Optimálna teplota:** rovnomerný komfort po celý rok
- **Účinnosť:** účinné využitie obnoviteľných zdrojov energie
- **Flexibilita:** optimálne použitie priestorov v budovách

Uponor Contec ON Q&E

System Uponor Contec ON integrovaný do stropných konštrukcií s požadovaným prietokom vykurovacej alebo chladiacej teplosnej látky využíva betónové jadro (masu betónu) budovy na ukladanie a prenos tepelnej energie. System Contec ON je ideálnym riešením v oblastiach s vyššími vykurovacími/chladiacimi záťažami ako napr. nad veľkými plochami okien. Systemová doska Uponor Contec ON umožňuje presnú výškovú polohu rúrok na úrovni niekoľko milimetrov nad spodnou časťou stropu a zároveň tvorí kryciu vložku pre spodnú výstuž.

Výhody pre vás

- Optimálny na kompenzáciu špičkových záťaží a na reguláciu teploty jednotlivých miestností alebo zón
- Krátke reakčné časy a dobrá regulovateľnosť
- Prefabrikované moduly pre rýchlu montáž
- Jednoduchá a rýchla montáž
- Modulovateľnosť
- Možnosť integrácie do filigránových stropov
- Klasické alebo pohľadové betónové stropy

Približná cena celého systému na 1m² aktívnej plochy stropu je 82,20 € bez DPH

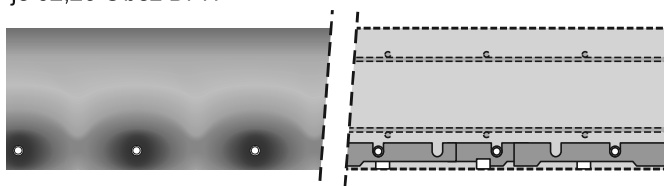

Uponor Contec ON s rozstupom rúrok 170 mm.

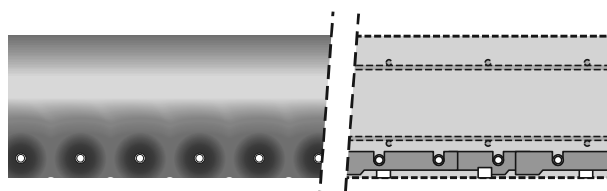

Uponor Contec ON s rozstupom rúrok 85 mm.

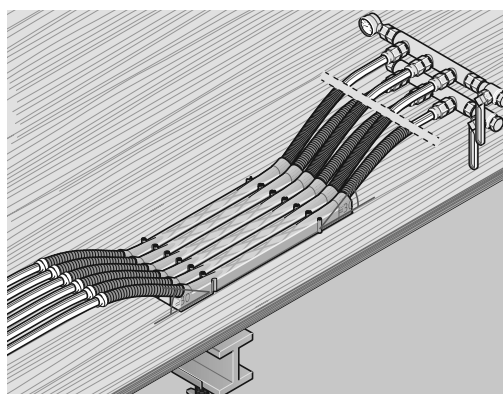

Uponor stropné prechodové prvky na debnení a tlaková skúška pripojovacích potrubí.

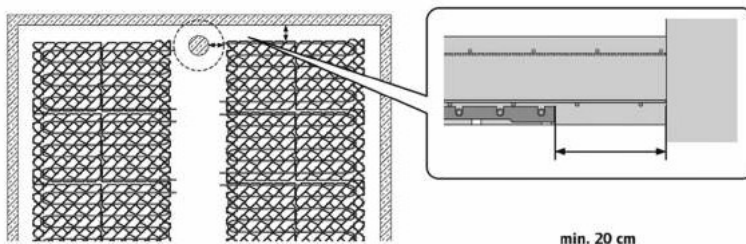

Minimálna vzdialenosť systémovej dosky od vertikálnych nosných konštrukcií.

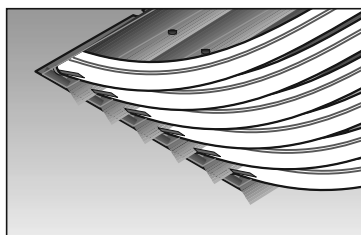

Potrubie so stropným prechodovým prvkom Uponor Contec pre pripojenie do rozdeľovača umiestnenom pod stropom. Smer priebehu je zobrazený červenou styčnicou v stropnom prechodovom prvku.

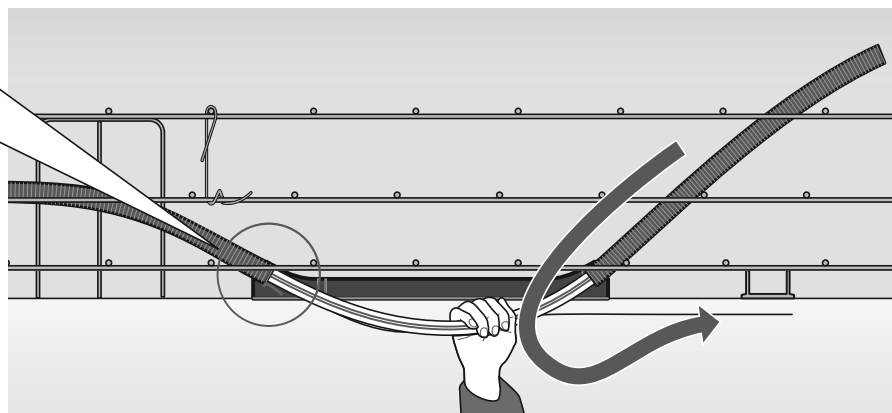

Uponor Contec ON Q&E

Uponor Contec ON systémová doska

- modul bez rúrok
- špeciálny prvok na uloženie potrubí do tesnej blízkosti povrchu stropu

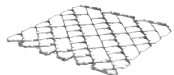

Položka č.	Dimenzia	l mm	b mm	h mm	Bal. 1	Jedn.	Cena:
1005405		1000	1028	33	40	m ²	31,73 €

Uponor Contec ON fibrovaná podložka

- inštalované na systémový modul Contec ON
- určené pre stropy z pohľadových betónov



Položka č.	Dimenzia	Bal. 1	Jedn.	Cena:
1007049		1000	ks	0,96 €

Uponor Comfort Pipe PLUS rúrka

- 6/10 bar pri 90°C/70°C

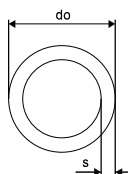

Položka č.	Dimenzia	L m	do mm	s mm	p bar	farba	Bal. 2	Bal. 1	Jedn.	Cena:
1062883	14x2,0 120m	120	14	2	6	biela	1320	120	m	2,04 €
1062884	14x2,0 240m	240	14	2	6	biela	1680	240	m	2,04 €
1088166	14x2,0 640m	640	14	2	6	biela	1920	640	m	2,04 €
1062885	14x2,0 960m	960	14	2	6	biela	1920	960	m	2,04 €

Uponor Q&E spojka s dvomi krúžkami DR

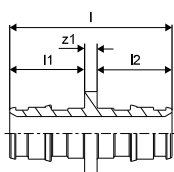

Položka č.	Dimenzia	l mm	l1 mm	l2 mm	z1 mm	Bal. 2	Bal. 1	Jedn.	Cena:
1058659	14-14	39	18	18	3	100	10	ks	5,54 €

Uponor Comfort Pipe PLUS rúrka

- 6/8 bar pri 90°C/70°C

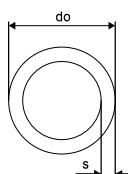

Položka č.	Dimenzia	L m	do mm	s mm	p bar	farba	Bal. 2	Bal. 1	Jedn.	Cena:
1009228	20x2,0 120m	120	20	2	6	biela	840	120	m	2,55 €
1009230	20x2,0 240m	240	20	2	6	biela	960	240	m	2,55 €
1009231	20x2,0 480m	480	20	2	6	biela	960	480	m	2,55 €

Uponor Contec ON Q&E

Uponor Q&E

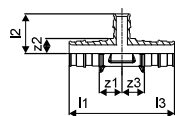

Položka č.	Dimenzia	l	l1	l2	z1	z2	z3	Bal. 2	Bal. 1	Jedn.	Cena:
		mm	mm	mm	mm	mm	mm			ks	€
1063932	20-14-20	39	29	39	17	11	17	6	2	ks	16,42 €

Uponor Q&E krúžok white

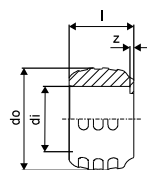

Položka č.	Dimenzia	l	di	do	z	p	farba	Bal. 2	Bal. 1	Jedn.	Cena:
		mm	mm	mm	mm	bar				ks	€
1057454	20	20	20,2	29,2	1	6+10	biela	520	20	ks	0,37 €

Uponor Q&E krúžok natural, eval

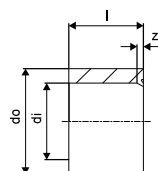

Položka č.	Dimenzia	l	di	s	Bal. 2	Bal. 1	Jedn.	Cena:
		mm	mm	mm			ks	€
1058428	14	14	14,3	3,0	900	20	ks	0,46 €

Uponor Q&E

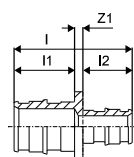

Položka č.	Dimenzia	l	l1	l2	z1	Bal. 2	Bal. 1	Jedn.	Cena
		mm	mm	mm	mm			ks	€
1063933	20-14	43	22	18	3	12	2	ks	8,52 €

Uponor Contec ON Q&E

Uponor Contec stropný prechodový prvok DDE

- Patentovaný prvok je navrhnutý tak, aby po betonáži mohli byť rúrky vytiahnuté pod stropnú dosku a pripojené k potrubiu alebo rozdeľovaču pod stropom.
- Pre potrubia do 20 mm.
- Možnosť ukladania vedľa seba.
- Malá červená značka označuje smer zasunutia potrubia.
- Dodávané vrátane klincov pre kotvenie.
- Dĺžka: 540 mm
- Šírka: 39 mm
- Výška: 29 mm
- Max. výška: 57 mm (v mieste vstupu potrubí)



Položka č.	Dimenzia	l	di	h	k	w	Bal. 2	Bal. 1	Jedn.	Cena:
1005376	20MM	540	20	57	340	48	50	10	ks	11,60 €

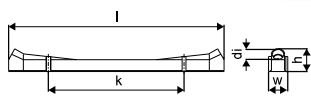

Uponor Teck chránička black



Položka č.	Dimenzia	L	di	do	farba	Bal. 2	Bal. 1	Jedn.	Cena:
1012864	28/23 50m	50	23	28	čierna	2000	50	m	0,84 €

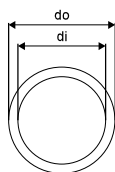

Uponor Contec PREFAB



Položka č.	Dimenzia	Bal. 1	Jedn.	Cena:
1046688	200kPa	1	ks	10,02 €

Uponor Teporis

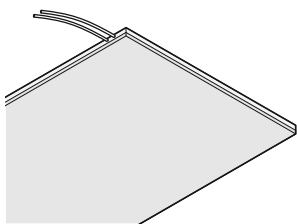

Systém sálavého vykurovania a chladenia Uponor pre stropnú montáž. Skladá sa z 9,9 mm rúr PE-Xa predmontovaných do štandardných sadrokartónových dosiek pre montáž do sadrokartónových

stropných konštrukcií. Montáž je uľahčená predmontážou rúr do sadrokartónových dosiek a kombináciou stropnej montáže a inštaláciou systému sálavého vykurovania/chladenia. Po inštalácii je možné strop natrieť farbou.



Popis

- sadrokartónová doska (15 mm)
- s 27 mm EPS 200 (30 kg/m³)

Použitie

- vykurovacía a chladiaca stropná konštrukcia

Uponor Comfort Pipe PLUS

Popis

- Potrubie vyrobené z vysoko sieťovaného polyetylénu (PE-Xa) podľa EN ISO 15875
- Vrstva EVOH (etylénvinylalkohol) pre odolnosť proti difúzií kyslíku podľa DIN 4726
- 5 vrstiev
- Vonkajšia biela PE vrstva určené k ochrane pred mechanickým poškodením
- Trieda použitia 4 - Podlahového vykurovanie a rozvody pre nízkoteplotné pre vykurovacie telesá
- Trieda reakcie na oheň E podľa DIN EN 13501-1.

Použitie

- Podlahového vykurovanie a rozvody pre nízkoteplotné pre vykurovacie telesá
- Vykurovanie
- Max. prevádzková teplota: 90 °C
- Maximálna teplota 100 °C
- Konštrukčný tlak 6 bar pri 70 °C

Výhody pre vás

- **Rýchlosť:** kratšia reakčná doba, jednoduché ovládanie
- **Výkon:** vysoký vykurovací a chladiaci výkon
- **Účinnosť:** predmontované moduly sa ľahko začlenia do stavených postupov

Uponor Teporis

Uponor Magna Pipe PLUS

Popis

- Potrubie vyrobené z vysoko sieťovaného polyetylénu (PE-Xa) podľa EN ISO 15875
- Vrstva EVOH (etylenvinylalkohol) pre odolnosť proti difúzií kyslíku podľa DIN 4726
- 5 vrstiev
- Vonkajšia biela PE vrstva určená ako ochrana pred mechanickým poškodením
- Trieda použitia 4 - Podlahového vykurovanie a rozvody pre nízkotepločné vykurovacie telesá
- Trieda reakcie na oheň E podľa DIN EN 13501-1.
- možnosť spájania systémami Uponor Q&E, a S-Press

Použitie

- Podlahové vykurovanie a rozvody pre nízkotepločné vykurovacie telesá
- Vykurovanie
- Max. prevádzková teplota: 90 °C
- Maximálna teplota 100 °C
- Prevádzkový tlak 6 barov pri 70 °C

Uponor Teporis aktívny panel s EPS

- s integrovanými rúrkami PE-Xa 9,9x1,1mm



Položka č.	Dimenzia	ND	I	b	h	c/c	A	Bal. 2	Bal. 1	Jedn.	Cena:
		mm	mm	mm	mm	mm	m ²			ks	€
1047319	2000x1200mm	42	2000	1200	42	50	2,4	25	1	ks	320,10 €
1047320	1000x1200mm	42	1000	1200	42	50	1,2	50	1	ks	165,72 €
1047321	500x1200mm	42	500	1200	42	50	0,6	100	1	ks	81,60 €

Uponor Teporis pasívny panel s EPS

- pasívny panel



Položka č.	Dimenzia	I	b	h	h1	ND	A	Bal. 1	Jedn.	Cena:
		mm	mm	mm	mm	mm	m ²		ks	€
1020506	2000x1200mm	2000	1200	42	15	42	2,40	25	ks	137,39 €

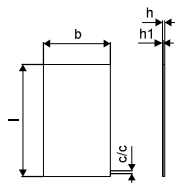

Uponor Minitec spojka s dvomi krúžkami

- Q&E
- Mosadz
- S Q&E krúžkami



Položka č.	Dimenzia	I	I1	I2	z1	p	Bal. 2	Bal. 1	Jedn.	Cena:
		mm	mm	mm	mm	bar			ks	€
1005264	9,9x1,1	33	14	14	4	6	100	10	ks	5,22 €

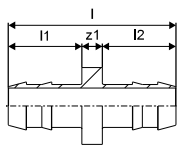

Uponor Teporis

Uponor Minitec krúžok, natural

- PE-Xa

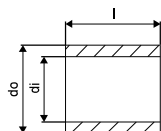

Položka č.	Dimenzia	l mm	di mm	do mm	p bar	Bal. 2	Bal. 1	Jedn.	Cena:
1005263	9,9x1,1	15	10,3	13,9	6	1600	10	ks	0,33 €

Uponor Minitec prechod na vonkajší závit

- Q&E

- Mosadz

- S Q&E krúžkami

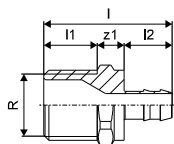

Položka č.	Dimenzia	l mm	l1 mm	l2 mm	R palec	z1 mm	p bar	Bal. 2	Bal. 1	Jedn.	Cena:
1005265	9,9-R $\frac{1}{2}$ MT	38	16	14	$\frac{1}{2}$	8	6	100	10	ks	7,43 €

Uponor Comfort Pipe PLUS rúrka

- 6/8 bar pri 90°C/70°C

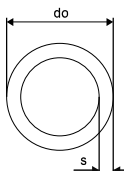

Položka č.	Dimenzia	L m	do mm	s mm	p bar	farba	Bal. 2	Bal. 1	Jedn.	Cena:
1009228	20x2,0 120m	120	20	2	6	biela	840	120	m	2,55 €
1009230	20x2,0 240m	240	20	2	6	biela	960	240	m	2,55 €
1009231	20x2,0 480m	480	20	2	6	biela	960	480	m	2,55 €

Uponor Minitec red. t-kus s krúžkami Q&E

- Q&E

- Mosadz

- S Q&E krúžkami

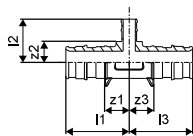

Položka č.	Dimenzia	l1 mm	l2 mm	l3 mm	z1 mm	z2 mm	z3 mm	Bal. 2	Bal. 1	Jedn.	Cena:
1020524	20xMinitec9,9xQ&E20	36	25	36	14	12	14	75	5	ks	11,42 €

Uponor Teporis

Uponor Minitec redukcia s dvomi krúžkami Q&E

- Q&E
- Mosadz
- S Q&E krúžkami



Položka č.	Dimenzia	l	l1	l2	z1	Bal. 2	Bal. 1	Jedn.	Cena:
		mm	mm	mm	mm				
1020518	20xMinitec9,9	38	22	13	3	150	5	ks	11,88 €

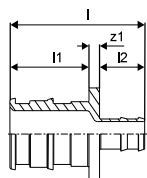

Uponor Q&E krúžok white



Položka č.	Dimenzia	l	di	do	z	p	farba	Bal. 2	Bal. 1	Jedn.	Cena:
		mm	mm	mm	mm	bar					
1057454	20	20	20,2	29,2	1	6+10	biela	520	20	ks	0,37 €

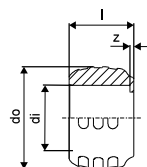

Uponor Vario svorné šroubenie PEX

- Eurokónus
- Mosadz



Položka č.	Dimenzia	l	l1	G	z1	Bal. 2	Bal. 1	Jedn.	Cena:
		mm	mm	palec	mm				
1065290	20x1,9/2,0-G ^{3/4} "FT Euro	24	14	³ / ₄	3	25	1	ks	5,87 €

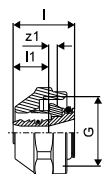

Uponor Teporis

Uponor Q&E S-Press

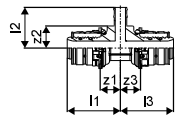

Položka č.	Dimenzia	l1	l2	l3	z1	z2	z3	Bal. 2	Bal. 1	Jedn.	Cena:
		mm	mm	mm	mm	mm	mm				
1063938	20-Q&E9,9-Press20	36	28	36	14	15	14	6	2	ks	14,31 €

Uponor Q&E S-Press

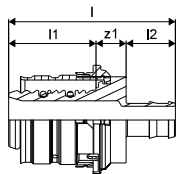

Položka č.	Dimenzia	l	l1	l2	z1	Bal. 2	Bal. 1	Jedn.	Cena:
		mm	mm	mm	mm				
1063939	20-Q&E9,9	43	22	13	8	12	2	ks	12,66 €

Uponor Thermanatop

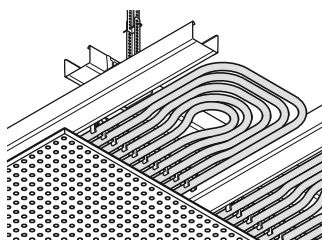

Uponor Thermanatop je vodný sáľavý vykurovací a chladiaci stropný systém na integráciu do bezšvových sadrokartónových podhládov. Rýchla a bezproblémová inštalácia štandardizovaných montovaných panelov kliknutím do CD profilov sadrokartónovej konštrukcie.



Výhody pre vás

Bezškrákové stropné povrchy bez smerovej orientácie

určené pre špeciálne architektonické požiadavky

Dosahuje vysoký výkon vykurovania chladenia vďaka veľkému, tepelne aktívnemu rúrkovému povrchu a dobrému kontaktu so sadrokartónovou doskou

Jasné rozdelenie výrobkov medzi sadrokartónovú konštrukciu a stavebnú technológiu

Ideálne vhodné pre obnoviteľné zdroje energie

100% difúzny odpor

Žiadny prievan a žiadny hluk

Popis

- Raster vyrobený z potrubia Uni Pipe PLUS s rozmermi 16 x 2,0mm s 10 radmi rúrok s dĺžkou až 37,3 m na m² modulu.
- Potrubie je 100% odolné proti difúzii podľa DIN 4726.
- Chladiaci výkon EN 14240 (8K) až 67 W/m²
- Vykurovací výkon EN 14037 (15K) až 105 W/m²
- Zvuková pohltivosť podľa DIN EN ISO 354 s α_w medzi 0,60 až 0,65.
- Hodnoty výkonu a akustiky závisia od sadrokartónovej dosky.

Použitie

- Sáľavý stropný raster na montáž na podpovrchovú konštrukciu sadrokartónu z CD profilu (CD 27/60) s rozstupom osí 333,3 mm.

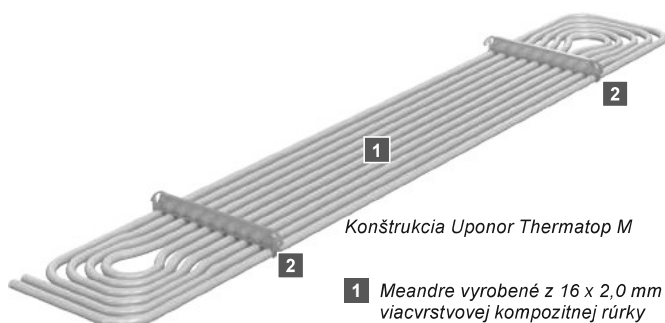

Konštrukcia Uponor Thermanatop M

- 1 Meandre vyrobené z 16 x 2,0 mm viacvrstvovej kompozitnej rúrky
- 2 Fixačná koľajnica s pružinovou klipsňou

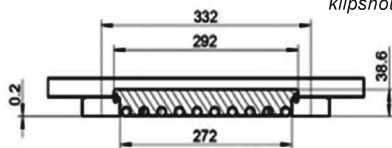

Konštrukcia stropu

Vykurovacie a chladiace prvky Uponor Thermanatop M je možné nainštalovať na bežné podkladové konštrukcie (na mieste) a to rovnakým spôsobom ako pri sadrokartónových stropoch (CD profily). Preto sa vykurovacie a chladiace prvky zavesia medzi CD profily. Miestne obloženie stropov so sadrovými doskami (perforovanými alebo neperforovanými, so štandardnou alebo vysokou tepelnou vodivosťou) sú perforované v súlade s pravidlami pre konštrukcie so sadrokartónu. Na úpravu povrchu panelov sa používa štandardná emulzná farba. Panely sú pred nanosením farby natreté základovou vrstvou.

Konštrukcia vykurovacích/chladiacich prvkov

Vykurovacie a chladiace prvky tvoria strojovo vyrábané meandre z viacvrstvého kompozitného potrubia, ktoré sú presne umiestnené a uchytené pomocou fixačnej koľajnice. Upevňovacie koľajnice majú pružinové klipsne umožňujúce rýchlu, jednoduchú inštaláciu na CD profily a to bez potreby použitia nástrojov.

Konštrukcia stropu a hydraulické pripojenie Uponor Thermanatop M

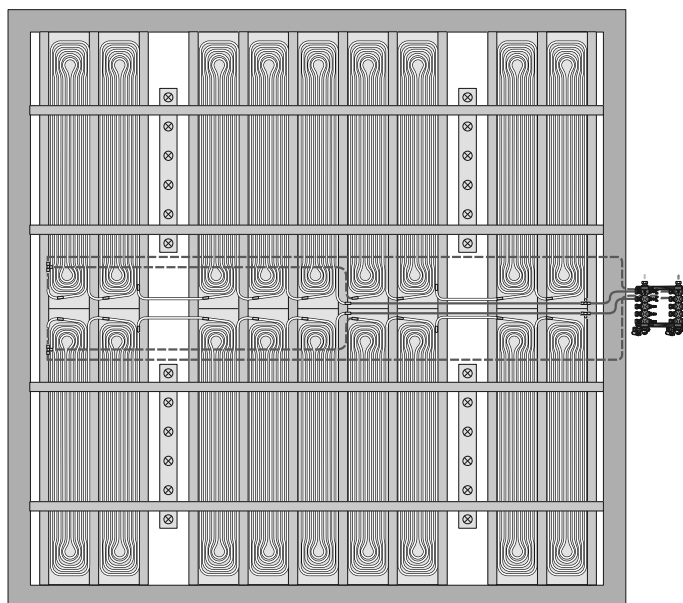

Uponor Thermatop

Uponor Thermatop M

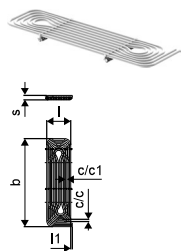

Položka č.	Dimenzia	l mm	l1 mm	s mm	c/c mm	c/c1 mm	b mm	Plocha W/m ²	xx W/m ²	xx W/m ²	Bal. 2	Bal. 1	Jedn.	Cena:
1090933	950x277mm	277	17	47,0	24	28	950	0,26	65	103	200	10	ks	49,29 €
1090934	1350X277mm	277	17	47	24	28	1350	0,37	65	103	200	10	ks	70,23 €
1090935	1750X277mm	277	17	47	24	28	1750	0,48	65	103	200	10	ks	91,48 €
1090936	2150X277mm	277	17	47	24	28	2150	0,60	65	103	200	10	ks	113,76 €
1090937	2550x277mm	277	17	47	24	28	2550	0,71	65	103	200	10	ks	134,67 €

Uponor RTM spojka PPSU

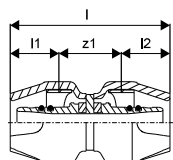

Položka č.	Dimenzia	l mm	l1 mm	l2 mm	z1 mm	Bal. 2	Bal. 1	Jedn.	Cena:
1048542	16-16	60	18	18	24	40	1	ks	8,45 €

Uponor RTM redukovaný T-kus PPSU

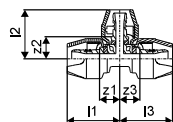

Položka č.	Dimenzia	l1 mm	l2 mm	l3 mm	z1 mm	z2 mm	z3 mm	Bal. 2	Bal. 1	Jedn.	Cena:
1048553	20-16-20	44	41	44	22	23	22	20	1	ks	17,44 €

Uponor RTM redukcia PPSU

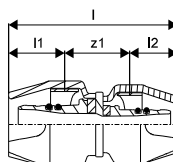

Položka č.	Dimenzia	l mm	l1 mm	l2 mm	z1 mm	Bal. 2	Bal. 1	Jedn.	Cena:
1048545	20-16	64	21	18	25	35	1	ks	9,98 €

Uponor Thermatop

Uponor Thermatop S

- Prefab. sáľavé registre vr. lamiel z pozinkovaného plechu s Uponor 9,9mm PE-Xa zabudovaným potrubím
- Rýchla montáž: 80 m² kompletná inštalácia vr. tlakovej skúšky / 1 deň / 4 ľudia.
- Pe-Xa potrubie so 100% ochranou proti prenikaniu kyslíka podľa DIN 4726.
- Chladiaci výkon podľa EN 14240 (8K) až do 46 W/m²
- Vykurovanie výkon podľa EN 14037 (15K) až do 64 W/m².
- Pre osovú vzdialenosť CD-profilov 400mm



Položka č.	Dimenzia	l mm	do mm	c/c mm	b mm	b1 mm	b2 mm	h mm	xx W/m ²	xx W/m ²	Bal. 2	Bal. 1	Jedn.	Cena:
1120851	2000x370mm	2000	9,9	35	367	338	338	36	46	64	32	2	ks	76,04 €
1120852	2500x370mm	2500	9,9	35	367	338	338	36	46	64	32	2	ks	80,87 €
1120853	3000x370mm	3000	9,9	35	367	338	338	36	46	64	32	2	ks	96,45 €
1120854	3500x370mm	3500	9,9	35	367	338	338	36	46	64	32	2	ks	112,61 €
1120855	4000x370mm	4000	9,9	35	367	338	338	36	46	64	32	2	ks	128,22 €
1120856	4500x370mm	4500	9,9	35	367	338	338	36	46	64	32	2	ks	144,36 €

Uponor Q&E S-Press

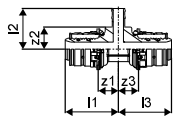

Položka č.	Dimenzia	l1 mm	l2 mm	l3 mm	z1 mm	z2 mm	z3 mm	Bal. 2	Bal. 1	Jedn.	Cena:
1063938	20-Q&E9,9-Press20	36	28	36	14	15	14	6	2	ks	14,31 €

Uponor Q&E S-Press

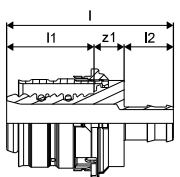

Položka č.	Dimenzia	l mm	l1 mm	l2 mm	z1 mm	Bal. 2	Bal. 1	Jedn.	Cena:
1063939	20-Q&E9,9	43	22	13	8	12	2	ks	12,66 €

Uponor Q&E hlava M12/Rapid Seal

- Vhodné pre Q&E expandér M12 / M12 FUEL



Položka č.	Dimenzia	Bal. 1	Jedn.	Cena:
1119380	9,9x1.1	1	ks	97,60 €

Uponor Multi

Uponor Multi

Popis

- Inštalácia príslušenstva a komponentov pre viacero systémov podlahového vykurovania

Použitie

- systémy sálavého vykurovania a chladenia

Uponor Multi káblový viazač PA

- káblové pásky na pripevnenie potrubia

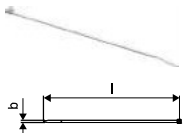

Položka č.	Dimenzia	l mm	b mm	farba	Bal. 2	Bal. 1	Jedn.	Cena:
1005372	300mm	300	7		5000	100	ks	0,25 €

Uponor Multi káblový viazač PA

- káblový viazač na zafixovanie rúrok

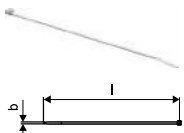

Položka č.	Dimenzia	l mm	b mm	farba	Bal. 2	Bal. 1	Jedn.	Cena:
1086531	200mm	200	5		10000	100	ks	0,19 €

Uponor Multi fixačná lišta, U profil

- fixačná lišta pre rúrky 20 / 25 mm

- c-c 50mm

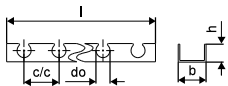

Položka č.	Dimenzia	l mm	do mm	c/c1 mm	b mm	ND mm	farba	Bal. 2	Bal. 1	Jedn.	Cena:
1005358	20mm c/c50mm 3m	3000	20	50	40	26	RAL 7042	30	3	m	3,98 €

Uponor Multi fólia PE

- PE fólia pre inštaláciu na existujúcu tepelnú izoláciu

- transparentná

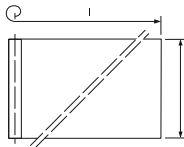

Položka č.	Dimenzia	s mm	ND mm	L m	B m	A m ²	farba	Bal. 2	Bal. 1	Jedn.	Cena:
1005049	0,2mm 60x1,25m	0,2	0,2	60	1,25	75	transparent	3375	75	m ²	1,34 €

Uponor Multi

Uponor Multi fólia

- PE fólia pre inštaláciu na existujúcu tepelnú izoláciu
- transparentná

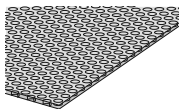

03,22

Položka č.	Dimenzia	s mm	ND m	L m	B m	A m ²	Bal. 1	Jedn.	Cenik
1000017	4mm 60x1m	4,0	4	60	1	60	60	m ²	6,35 €

Uponor Multi fólia s rastrom

- PE fólia pre inštaláciu na existujúcu tepelnú izoláciu
- odporúča sa pre inštaláciu s Uponor fixačnou lištou Fix
- šedá farba
- s vytlačeným vzorom 100 x 100mm

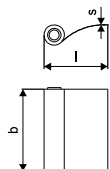

Položka č.	Dimenzia	Plocha A m ²	farba	Bal. 2	Bal. 1	Jedn.	Cena:	
1005049	0,25mm 100x1,03m	103	100	šedá	2472	103	m ²	3,05 €

Uponor Multi fóliová príchytka

- pripevnenie fólie k izolačným panelom

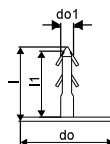

Položka č.	Dimenzia	L mm	B mm	do mm	do1 mm	farba	Bal. 2	Bal. 1	Jedn.	Cena:
1000016	L=25mm	28	25	35	4,8	červená	5000	100	ks	0,27 €

Uponor Multi obvodový dilatačný pás

- okrajový pás podľa DIN 18560, vyrobený z polyetylénu so samolepiacou zadnou stranou, samolepiaci pás na vonkajšej strane slúži ako tesnenie medzi okrajovým pásom a izoláciou

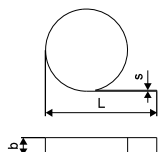

Položka č.	Dimenzia	L m	s mm	b mm	farba	Bal. 1	Jedn.	Cena:
1000080	150x10mm	50	10	150	modrá	200	m	1,74 €

Uponor Multi

Uponor Multi škárový profil

- samolepiaci profil z polyetylénového penového expanzného pásu a tvrdého PVC tela, na separáciu poterových častí (napr. vo dverách) proti rozťažnosti poteru
- pre dilatačné škáry podľa DIN 18560-2



Položka č.	Dimenzia	s mm	L m	h mm	Bal. 2	Bal. 1	Jedn.	Cena:
1090229	1800x100x10mm	10,0	1,8	100	720	18	m	9,95 €

Uponor Multi páska

- samolepiaca páska pre pripevnenie panelov Tacker a Klett
- výsledok tesnosti podľa DIN 18560



Položka č.	Dimenzia	L m	b mm	Bal. 2	Bal. 1	Jedn.	Cena:
1000012	66m 50mm	66	50	36	1	ks	6,45 €

Uponor Multi chránička pre rúrky

- Materiál PE-LD so štrbinou pre ochranu potrubia UFH až do 20 mm v priestore dilatačných škár.



Položka č.	Dimenzia	s mm	l mm	b mm	Bal. 2	Bal. 1	Jedn.	Cena:
1000082	20mm 300x5mm	5,0	300	80	10800	30	ks	0,55 €

Uponor Multi prímes do poteru VD 450

- prímes do poteru; zlepšuje kvalitu poteru
- použitie len s cementovými poterami
- zlepšuje plasticitu a zadržiava vodu v potere
- Spotreba materiálu do poteru s hrúbkou 7 cm: 0,2 l/m²
- Minimálna výška poteru: 30 mm pri 2 kN/m² alebo 45 mm pri 5 kN/m² pri inštalácii s izolačnými/systemovými doskami Uponor do 5 kN/m²
- Doba tvrdnutia: 21 dní



Položka č.	Dimenzia	Vol. l	DT d	Bal. 2	Bal. 1	Jedn.	Cena:
1000084	20L	20,00	21	480	20	l	4,71 €

Uponor Vario PLUS

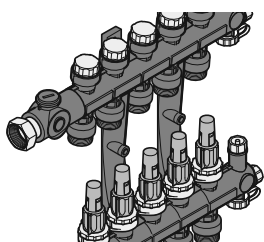

Uponor Vario PLUS je vysokokvalitný rozdeľovač vyrobený z polyamidu vystuženého sklenenými vláknami. Je navrhnutý pre aplikácie podlahového vykurovania a chladenia s jednoduchou inštaláciou

a najvyššou spoľahlivosťou.

Dodáva sa vo flexibilných moduloch 1, 3, 4 a 6 okruhov a príslušných plniacich / vypúšťacích / odvzdušňovacích súprav a základnej súpravy.

Sekundárne pripojenia umožňujú pripojenie všetkých rozmerov potrubia Uponor, čím robí tento rozdeľovač univerzálny.

Výhody pre vás

- Modulárne rozdeľovače zložené zo segmentov 1, 3, 4 a 6, ktoré sú k dispozícii pre zostavovanie flexibilného počtu okruhov rozdeľovača
- Tiež je vhodný pre veľké vykurovacie / chladiace plochy v obytných a komerčných priestoroch
- Kompaktná inštalácia kombinovaná s čerpadlovými skupinami, Uponor reguláciou a súpravami s pripojením merača tepla
- Voliteľné s/bez prietokomeru



Popis

- Modulárny rozdeľovač z polyamidu vystužený skleneným vláknom s 1, 3, 4, 6 okruhmi, pripojenie pomocou základnej súpravy
- pravé alebo ľavé pripojenie s plochým tesnením alebo pripojením zospodu setom pripojovacích kolien,
- prívod s regulačným ventilom (LS) alebo s prietokomerom (FM),
- zobrazenie prietoku
- regulačný ventil na vyregulovanie bez použitia náradia
- štítky s názvami miestností
- spiatočka s ventilmi a zátkami, možnosť namontovanie termopohonov
- pripojenie okruhov G $\frac{3}{4}$ " Eurokónus
- rozstup okruhov 50 mm
- vzdialenosť medzi rozdeľovačom a zberačom 225 mm

Termopohon:

- NC (normally closed - bez prúdu zatvorený)

Použitie

- Pre podlahové vykurovanie a chladenie
- Možnosť osadenia termopohonov 1000138 (24 V, vonkajší závit), 1005605 (230 V, vonkajší závit)

Certifikácia

- CE

Uponor Vario PLUS rozdeľovač s reg.skr.

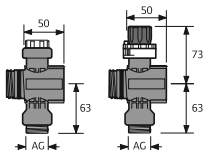

Položka č.	Dimenzia	výstupy p I		Bal. 2	Bal. 1	Jedn.	Cena:
		bar	mm				
1042420*	LS 1X $\frac{3}{4}$ Euro	1	6 50	10	1	set	57,37 €
1030580*	LS 3X $\frac{3}{4}$ Euro	3	6 150	290	1	set	134,82 €
1030581*	LS 4X $\frac{3}{4}$ Euro	4	6 200	225	1	set	171,11 €
1030582*	LS 6X $\frac{3}{4}$ Euro	6	6 300	155	1	set	241,98 €

Uponor Vario PLUS

Uponor Vario PLUS rozdeľovač s prietok.



Položka č.	Dimenzia	výstupy p	l	Bal. 2	Bal. 1	Jedn.	Cena:
		bar	mm				
1042471*	FM 1X ¾ Euro	1	6 50	10	1	set	67,04 €
1030583*	FM 3X ¾ Euro	3	6 150	174	1	set	162,83 €
1030584*	FM 4X ¾ Euro	4	6 200	135	1	set	207,39 €
1030585*	FM 6X ¾ Euro	6	6 300	93	1	set	304,19 €

Uponor Vario PLUS súprava rozdeľovača

- Pre Uponor plastový modulárny rozdeľovač vrátane konzol, spojovacích súčastí plochých tesniacich skrutiek s otočnou maticou, teplomerov a koncovými súčiastkami s odvzdušňovacím ventilom, uzáverom na napĺňanie a vypúšťanie a bypassom.



Položka č.	Dimenzia	l	Bal. 2	Bal. 1	Jedn.	Cena:
		mm				
1009209*	K1	150	248	1	ks	118,89 €

Uponor Vario PLUS termopohon NC

- s indikátorom otvorenia/zatvorenia
- vhodný pre prevádzku pri teplote do 60 °C
- výška: 54 mm
- trieda ochrany: IP54



Položka č.	Dimenzia	d	AG	OV	P	h	Bal. 2	Bal. 1	Jedn.	Cena:
		mm	mm	V	W	mm				
1000138	24V MT30x1,5	40	30x1,5	24	~2	54	10	1	ks	32,50 €
1005605	230V MT30x1,5	40	30x1,5	230	~1,5	54	10	1	ks	32,50 €

Uponor Vario svorné šroubenie PEX

- Eurokónus
- Mosadz

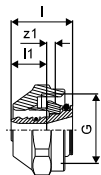

Položka č.	Dimenzia	l	l1	G	z1	Bal. 2	Bal. 1	Jedn.	Cena:
		mm	mm	palec	mm				
1065283	14x2,0-G¾"FT Euro	23	13	¾	3	25	1	ks	5,75 €
1065284	16x1,8/2,0-G¾"FT Euro	23	13	¾	3	25	1	ks	5,75 €
1065286	17x2,0-G¾"FT Euro	23	13	¾	3	25	1	ks	5,75 €
1065290	20x1,9/2,0-G¾"FT Euro	24	14	¾	3	25	1	ks	5,87 €

Uponor Vario PLUS pripoj.koleno



Položka č.	Dimenzia	AG	Bal. 2	Bal. 1	Jedn.	Cena:
		palec				
1032702*	122/42	1	5	1	set	25,21 €

Uponor Vario PLUS

Uponor Vario PLUS hrdlo na hadicu



Položka č.	Dimenzia	l	l1	l2	z1	Bal. 2	Bal. 1	Jedn.	Cena:
1009214	G¾ x ½	35	9	23	3	10	1	ks	2,67 €

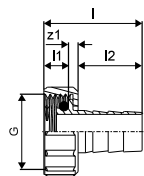

Uponor Vario PLUS



Položka č.	Dimenzia	Bal. 2	Bal. 1	Jedn.	Cena:
1046884	225mm	640	1	ks	89,75 €

Uponor Vario PLUS set upev.krúžkov

- Pre pripojenie segmentu (modulu) Uponor plastového rozdeľovača. Je potrebný len v prípade, ak potrebujete z rozdeľovača použiť jeden okruh napojený zhora – vymedzuje sa ním vzniknutá dištancia.



Položka č.	Dimenzia	l	h	w1	Bal. 2	Bal. 1	Jedn.	Cena:
1009215*		220	104	25	10	1	ks	7,43 €

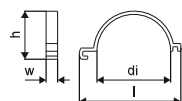

Uponor Vario PLUS kľúč na ventily

- Nástroj pre montáž a demontáž ventilov plastového rozdeľovača



Položka č.	Dimenzia	Bal. 2	Bal. 1	Jedn.	Cena:
1009216		10	1	ks	5,13 €

Uponor Vario PLUS

Uponor Vario regulačný ventil

- Regulovanie a uzatváranie rozdeľovačov
- Pre zónovú reguláciu s termopohonmi Uponor M³O x 1,5 mm MT
- Telo - mosadz
- Rukoväť - polyamid
- Max. skúšobný tlak: 10 bar



Položka č.	Dimenzia	I	I1	I2	G	G1	z1	Bal. 2	Bal. 1	Jedn.	Cena:
		mm	mm	mm	palec	palec	mm			set	62,54 €
1005100	G1 - Rp1	80	15	22	1	1	44	10	1	set	62,54 €

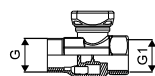
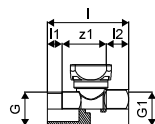

Uponor Vario guľový kohút

- Vyrobené z poniklovanej mosadze
- S plochým tesnením pre vertikálne pripojenie G1
- Dĺžka, ktorá sa má zohľadniť v požadovanom priestore: 60 mm + dĺžka rozdeľovača



Položka č.	Dimenzia	AG	IG	Bal. 2	Bal. 1	Jedn.	Cena:
		palec	palec			set	32,34 €
1059132	NP G1-G1	1	1	10	1	set	32,34 €

Uponor Vario guľový kohút

- Vyrobené z poniklovanej mosadze



Položka č.	Dimenzia	I	I1	I2	I3	G	G1	z1	Bal. 2	Bal. 1	Jedn.	Cena:
		mm	mm	mm	mm	palec	palec	mm			set	21,56 €
1086558	¾-G1	51	12	8	43	¾	1	31	10	1	set	21,56 €

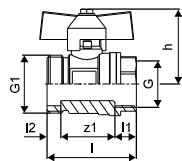

Uponor Vario PLUS

Uponor Vario rohový guľový kohút

- Poniklovaná mosadz



Položka č.	Dimenzia	I1	I2	I3	do	G	Rp	z1	z2	z3	h	w	Bal. 2	Bal. 1	Jedn.	Cena:
		mm	mm	mm	mm	palec	palec	mm	mm	mm	mm	mm			set	€
1086559	Rp 3/4" - G1"	31	95	94	33	1	3/4	22	88	27	43	60		1	set	63,58 €
1090732	G1-Rp1												260	1	set	37,35 €

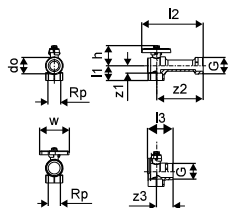

Uponor Vario horiz. sada pre merač tepla

- Medzikus pre merač tepla
- Priame pripojenie snímačov so závitom M10x1 na prívodnej a vratnej vetve
- Vyrobené z mosadze, poniklované



Položka č.	Dimenzia	G	G1	I1	I2	h	h1	z1	z2	Bal. 2	Bal. 1	Jedn.	Cena:
		palec	palec	mm	mm	mm	mm	mm	mm			set	€
1090730	G3/4" 110mm	1	3/4	265	70	42	36	250	55	250	1	set	48,98 €
1090728	G1" 130mm	1	1	315	80	42	36	300	65		1	set	102,59 €

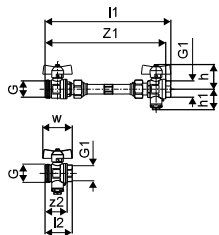

Uponor Vario vert. sada pre merač tepla

- Medzikus pre merač tepla
- Priame pripojenie snímačov so závitom M10x1 na prívodnej a vratnej vetve
- Vyrobené z mosadze, poniklované



Položka č.	Dimenzia	G	G1	I1	I2	h1	z1	Bal. 2	Bal. 1	Jedn.	Cena:	
		palec	palec	mm	mm	mm	mm			set	€	
1090731	G3/4" 110mm	1	3/4	285	150	110	240	225	250	1	set	78,86 €
1090729	G1" 130mm	1	1	325	160	110	280	265	250	1	set	117,98 €

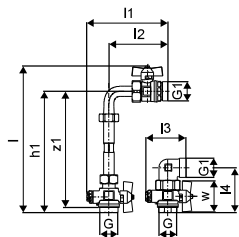

Uponor Vario PLUS

Uponor Aqua PLUS zátka s tesnením pre RZ



Položka č.	Dimenzia	l mm	l1 mm	G palec	z1 mm	Bal. 2	Bal. 1	Jedn.	Cena:
1001337	3/4"FT	12	7	3/4	5	250	10	ks	2,61 €

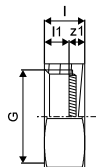

Uponor Vario PLUS



Položka č.	Dimenzia	Bal. 2	Bal. 1	Jedn.	Cena:
1034524	D=40mm	20	1	set	10,38 €

Uponor Vario PLUS prietokomer

- S funkciou uzatvárania



Položka č.	Dimenzia	Bal. 2	Bal. 1	Jedn.	Cena:
1009217*	4 l/min	20	1	ks	14,88 €

Uponor Vario PLUS termopohon PRO 24V 1W NC

- rozhranie medzi existujúcimi rozdeľovačmi tretích strán a spoločnosťou Uponor
- indikátor otvorenia / zatvorenia
- Funkcia automatického prispôsobovania pre nové inštalácie a rekonštrukcie
- teplotný rozsah: 0 ° C... + 60 ° C
- výška: 58 mm + adaptérový krúžok
- dĺžka zdvihu: 5 mm
- pripojovací kábel: 2x 0,75 mm²x1m
- priemer: 44,3 mm
- zhoda: EAC
- krytie: IP54
- farba: modrá

- Skladajúci sa z:

- termopohon Vario PLUS
- Krúžok adaptéra s bajonetovým pripojením na ventily rozdeľovačov M³Ox1,5 mm
- montážne pokyny



Položka č.	Dimenzia	d mm	AG mm	OV V	P W	h mm	Bal. 2	Bal. 1	Jedn.	Cena:
1090262	VA02 MT 30x1,5	44	30x1,5	24	~ 1	58	100	1	ks	58,52 €

Uponor Vario M

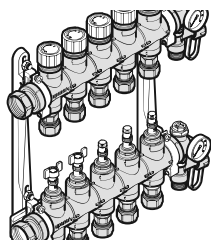

Uponor Vario M je vysokokvalitný rozdeľovač z polyamidu vystuženého sklenenými vláknami. Vďaka svojej jednoduchšej inštalácii a maximálnej spoľahlivosti je určený pre podlahové vykurovacie a chladiace

systemy.

Sekundárne pripojenie G 3/4 Eurokónus umožňuje pripojenie všetkých rozmerov rúrok Uponor, čo robí rozdeľovač univerzálnym pre systémy nízkoteplotného vykurovania a vysokoteplotného chladenia.

Výhody pre vás

- Pripravené na montáž - predmontovaný R/Z s 2-15 vykurovacími okruhmi
- Jednoduchá montáž - prívod a spätočka sú polovične vzdialené od seba
- Prietokomery odolné voči znečisteniu s vymeniteľnými sklíčkami
- Vhodné takisto pre veľké vykurované / chladené oblasti v rezidenčných a komerčných priestoroch
- Kompaktná montáž kombinovaná so skupinami čerpadiel, reguláciou Uponor a zostavami na pripojenie meračov tepla v skrinách Uponor



Popis

- Vyrobený z polyamidu vystuženého skleneným vláknom
- S integrovanými ventilmi
- Pripojenie vpravo alebo vľavo G1 s plochým tesnením
- Rozdeľovač s prietokomerom na vyvažovanie a uzatvorenie
- Zberač so spätnými ventilmi a uzávermi
- Integrované odvzdušňovacie ventily a vypúšťacie a napúšťacie ventily
- Pripojenie okruhov: G3 / 4 „eurokonus“
- Rozstup okruhov: 50 mm

Použitie

- Pre podlahové vykurovanie a chladenie
- Max. tlak: 6 bar pri 60 °C
- Možnosť osadenia termopohonov č. 1087778 (24 V)
- č. 1013006 (230 V)

Uponor Vario M rozdeľovač s prietok. FM



Položka č.	Dimenzia	výstupy p		Bal. 2	Bal. 1	Jedn.	Cena:
		bar	mm				
1085944	2X G3/4 Euro	2	6 220	80	1	ks	162,60 €
1085945	3X G3/4 Euro	3	6 270	80	1	ks	171,32 €
1085946	4X G3/4 Euro	4	6 320	80	1	ks	207,80 €
1085947	5X G3/4 Euro	5	6 370	80	1	ks	246,04 €
1085948	6X G3/4 Euro	6	6 420	80	1	ks	284,34 €
1085949	7X G3/4 Euro	7	6 470	80	1	ks	318,61 €
1085950	8X G3/4 Euro	8	6 520	80	1	ks	360,95 €
1085951	9X G3/4 Euro	9	6 570	80	1	ks	390,54 €
1085952	10X G3/4 Euro	10	6 620	80	1	ks	406,51 €
1086250	11X G3/4 Euro	11	6 710	108	1	ks	434,07 €
1086251	12X G3/4 Euro	12	6 760	108	1	ks	464,58 €
1087129	13X G3/4 Euro	13	6 810	30	1	ks	517,45 €
1087130	14X G3/4 Euro	14	6 860	30	1	ks	542,68 €
1087131	15X G3/4 Euro	15	6 910	30	1	ks	567,95 €

Uponor Vario M

Uponor Vario M



Položka č.	Dimenzia	Bal. 1	Jedn.	Cena:
1089591	(set = 2 pce)	1	set	26,18 €

Uponor Vario M



NEW

Položka č.	Dimenzia	Bal. 2	Bal. 1	Jedn.	Cena:
1120810		10	1	ks	36,02 €

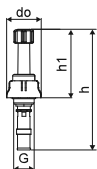

Uponor Vario regulačný ventil

- Regulovanie a uzatváranie rozdeľovačov
- Pre zónovú reguláciu s termopohonmi Uponor M³⁰ x 1,5 mm MT
- Telo - mosadz
- Rukoväť - polyamid
- Max. skúšobný tlak: 10 bar



Položka č.	Dimenzia	I	I1	I2	G	G1	z1	Bal. 2	Bal. 1	Jedn.	Cena:
		mm	mm	mm	palec	palec	mm				
1005100	G1 - Rp1	80	15	22	1	1	44	10	1	set	62,54 €

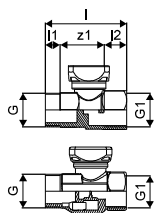

Uponor Vario guľový kohút

- Vyrobené z poniklovanej mosadze
- S plochým tesnením pre vertikálne pripojenie G1
- Dĺžka, ktorá sa má zohľadniť v požadovanom priestore: 60 mm + dĺžka rozdeľovača



Položka č.	Dimenzia	AG	IG	Bal. 2	Bal. 1	Jedn.	Cena:
		palec	palec				
1059132	NP G1-G1	1	1	10	1	set	32,34 €

Uponor Vario M

Uponor Vario guľový kohút

- Vyrobené z poniklovanej mosadze



Položka č.	Dimenzia	I	I1	I2	I3	G	G1	z1	Bal. 2	Bal. 1	Jedn.	Cena:
		mm	mm	mm	mm	palec	palec	mm			set	
1086558	3/4-G1	51	12	8	43	3/4	1	31	10	1	set	21,56 €

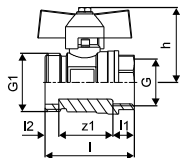

Uponor Vario rohový guľový kohút

- Poniklovaná mosadz



Položka č.	Dimenzia	I1	I2	I3	do	G	Rp	z1	z2	z3	h	w	Bal. 1	Jedn.	Cena:	
		mm	mm	mm	mm	palec	palec	mm	mm	mm	mm	mm		set		
1086559	Rp 3/4" - G1"	31	95	94	33	1	3/4	22	88	27	43	60	1	set	63,58 €	
1090732	G1-Rp1												260	1	set	37,35 €

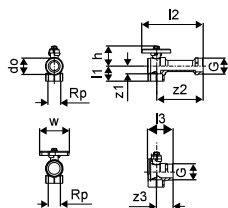

Uponor Vario horiz. sada pre merač tepla

- Medzikus pre merač tepla
- Priame pripojenie snímačov so závitom M10x1 na prívodnej a vratnej vetve
- Vyrobené z mosadze, poniklované



Položka č.	Dimenzia	G	G1	I1	I2	h	h1	z1	z2	Bal. 2	Bal. 1	Jedn.	Cena:
		palec	palec	mm	mm	mm	mm	mm	mm			set	
1090730	G3/4" 110mm	1	3/4	265	70	42	36	250	55	250	1	set	48,98 €
1090728	G1" 130mm	1	1	315	80	42	36	300	65		1	set	102,59 €

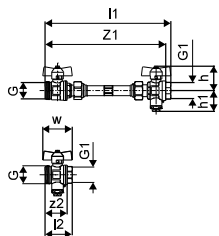

Uponor Vario M

Uponor Vario vert. sada pre merač tepla

- Medzikus pre merač tepla
- Priame pripojenie snímačov so závitom M10x1 na prívodnej a vratnej vetve
- Vyrobené z mosadze, poniklované



Položka č.	Dimenzia	G	G1	I	I1	I2	h1	z1	Bal. 2	Bal. 1	Jedn.	Cena:
		palec	palec	mm	mm	mm	mm	mm				
1090731	G $\frac{3}{4}$ " 110mm	1	$\frac{3}{4}$	285	150	110	240	225	250	1	set	78,86 €
1090729	G1" 130mm	1	1	325	160	110	280	265	250	1	set	117,98 €

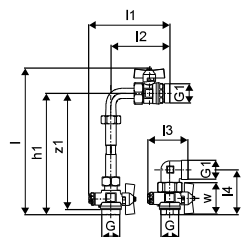

Uponor Aqua PLUS zátka s tesnením pre RZ



Položka č.	Dimenzia	I	I1	G	z1	Bal. 2	Bal. 1	Jedn.	Cena:
		mm	mm	palec	mm				
1001337	$\frac{3}{4}$ "FT	12	7	$\frac{3}{4}$	5	250	10	ks	2,61 €

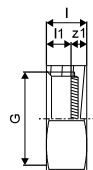

Uponor Vario S a Vario C

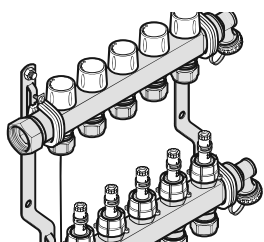

Uponor Vario S a Vario C rozdeľovače sú z nehrdzavejúcej ocele pre podlahové vykurovanie v rezidenčných budovách s jednoduchou montážou a vysokou spoľahlivosťou. Sekundárne pripojenie G 3/4

Eurokónus umožňuje pripojenie všetkých rozmerov rúrok Uponor, čo robí rozdeľovače univerzálnymi pre systémy nízko- a vysokoteplotného vykurovania a vysokoteplotného chladenia.

Výhody pre vás

- Pripravené na montáž - predmontované R/Z s 2-16 vykurovacími okruhmi
- Vhodné takisto pre veľké vykurované / chladené oblasti v rezidenčných a komerčných priestoroch
- Kompaktná montáž kombinovaná so skupinami čerpadiel, reguláciou Uponor a zostavami na pripojenie meračov tepla v skrinách Uponor
- Dostupné vo verzii s prietokomermi alebo bez



Popis

- Vyrobené z nehrdzavejúcej ocele
- S integrovanými ventilmi
- Pripojenie zľava alebo zprava, G1" závit s plochým tesnením
- Integrované odvzdušnenie a plniaci/vypúšťací ventil na prívode a späťočke
- Pripojenie okruhov: G3/4" Eurokónus
- Rozostup okruhov: 50 mm
- Vzdialenosť medzi rozdeľovačom a zberačom 200 mm

Použitie

- Pre podlahové vykurovanie a chladenie
- Možnosť osadenia termopohonov (230 V, 1087763 alebo 24 V, 1077778)
- Max. tlak: 6 bar pri 60 °C

Uponor Vario C

Uponor Vario C rozdeľovač FM

- Rozdeľovač s prietokomerom na vyregulovanie alebo uzavretie okruhu
- Zberač s ventilmi a plastovými koncovkami

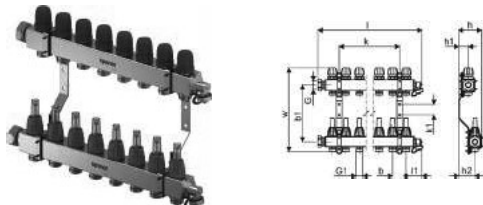

Položka č.	Dimenzia	výstupy	I	I1	I2	G	G1	b	b1	h	h1	h2	k	w	p	Bal. 1	Jedn.	Cena:
			mm	mm	mm	palec	palec	mm	mm	mm	mm	mm	mm	mm	bar			
1133470	2x3/4	2	167	53	63	1	3/4	50	210	85	36	61	100	300	6	1	ks	161,15 €
1133471	3x3/4	3	217	53	63	1	3/4	50	210	85	36	61	50	300	6	1	ks	172,78 €
1133472	4x3/4	4	267	53	63	1	3/4	50	210	85	36	61	100	300	6	1	ks	201,79 €
1133473	5x3/4	5	317	53	63	1	3/4	50	210	85	36	61	150	300	6	1	ks	233,74 €
1133474	6x3/4	6	367	53	63	1	3/4	50	210	85	36	61	200	300	6	1	ks	265,69 €
1133475	7x3/4	7	417	53	63	1	3/4	50	210	85	36	61	250	300	6	1	ks	297,63 €
1133476	8x3/4	8	467	53	63	1	3/4	50	210	85	36	61	300	300	6	1	ks	328,10 €
1133477	9x3/4	9	517	53	63	1	3/4	50	210	85	36	61	350	300	6	1	ks	360,03 €
1133478	10x3/4	10	567	53	63	1	3/4	50	210	85	36	61	400	300	6	1	ks	393,44 €
1133479	11x3/4	11	617	53	63	1	3/4	50	210	85	36	61	450	300	6	1	ks	425,38 €
1133480	12x3/4	12	667	53	63	1	3/4	50	210	85	36	61	500	300	6	1	ks	457,33 €

Uponor Vario C automatický odvzdušňovací/vypúšťací ventil G1

- T-kusy s výstupným ventilom a automatickým odvzdušňovaním
- pre nerezový rozdeľovač Vario C bez primárneho pripojenia



Položka č.	Dimenzia	Bal. 2	Bal. 1	Jedn.	Cena:
1135297	G1	15	1	ks	62,72 €

Uponor Vario C manuálny odvzdušňovací/vypúšťací ventil G1

- T-kusy s výstupným ventilom a manuálnym odvzdušňovaním
- pre nerezový rozdeľovač Vario C bez primárneho pripojenia



Položka č.	Dimenzia	I	I1	Bal. 2	Bal. 1	Jedn.	Cena:
		mm	mm				
1135299	G1	95	71	15	1	ks	38,70 €

Uponor Vario S

Uponor Vario S rozdeľovač FM

- Rozdeľovač s prietokomerom na vyregulovanie alebo uzavretie okruhu
- Zberač s ventilmi a plastovými koncovkami

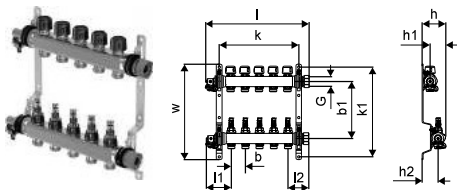

Položka č.	Dimenzia	výstupy	l	l1	l2	G	G1	b	b1	h	h1	h2	k	k1	w	p	Bal. 2	Bal. 1	Jedn.	Cena:
			mm	mm	mm	palec	palec	mm	mm	mm	mm	mm	mm	mm	mm	bar				€
1088864	13x3/4 Euro	13	760	87	73	1	3/4	50	215	75	30	50	780	336	357	6	48	1	ks	517,83 €
1088865	14X3/4 Euro	14	810	87	73	1	3/4	50	215	75	30	50	830	336	357	6	36	1	ks	560,08 €
1088866	15x3/4 Euro	15	860	87	73	1	3/4	50	215	75	30	50	880	336	357	6	36	1	ks	600,26 €
1088867	16x3/4 Euro	16	910	87	73	1	3/4	50	215	75	30	50	930	336	357	6	36	1	ks	642,59 €

Uponor Vario LS

- Rozdeľovač s uzatváracími ventilmi a poistnými krytmi
- Zberač s ventilmi na vyváženie okruhov

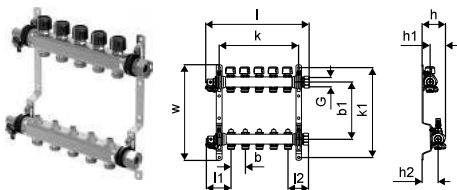

Položka č.	Dimenzia	výstupy	l	l1	l2	G	G1	b	b1	b2	h	h1	h2	k	k1	w	p	Bal. 2	Bal. 1	Jedn.	Cena:
			mm	mm	mm	palec	palec	mm	mm	mm	mm	mm	mm	mm	mm	mm	bar				€
1088045	2X3/4 Euro	2	210	87	73	1	3/4	50	215	215	75	30	50	135	336	357	6	108	1	ks	136,46 €
1088046	3X3/4 Euro	3	260	87	73	1	3/4	50	215	215	75	30	50	185	336	357	6	108	1	ks	159,68 €
1088047	4X3/4 Euro	4	310	87	73	1	3/4	50	215	215	75	30	50	235	336	357	6	108	1	ks	184,37 €
1088048	5X3/4 Euro	5	360	87	73	1	3/4	50	215	215	75	30	50	285	336	357	6	108	1	ks	211,96 €
1088049	6X3/4 Euro	6	410	87	73	1	3/4	50	215	215	75	30	50	335	336	357	6	72	1	ks	239,55 €
1088050	7X3/4 Euro	7	460	87	73	1	3/4	50	215	215	75	30	50	385	336	357	6	72	1	ks	265,69 €
1088051	8X3/4 Euro	8	510	87	73	1	3/4	50	215	215	75	30	50	435	336	357	6	72	1	ks	294,69 €
1088052	9X3/4 Euro	9	560	87	73	1	3/4	50	215	215	75	30	50	485	336	357	6	72	1	ks	325,19 €
1088053	10X3/4 Euro	10	610	87	73	1	3/4	50	215	215	75	30	50	535	336	357	6	48	1	ks	355,70 €
1088054	11X3/4 Euro	11	660	87	73	1	3/4	50	215	215	75	30	50	585	336	357	6	48	1	ks	381,83 €
1088055	12x3/4 Euro	12	710	87	73	1	3/4	50	215	215	75	30	50	635	336	357	6	48	1	ks	410,83 €

Uponor Vario S

Uponor Vario S DFC

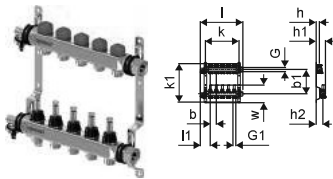

Položka č.	Dimenzia	výstupy I	I1	I2	G	G1	b	b1	b2	h	h1	h2	k	k1	w	Bal. 2	Bal. 1	Jedn.	Cena:	
1093590	5x¾ Euro	5	360	87	73	1	¾	50	215	215	75	30	50	285	336	357	108	1	ks	423,06 €
1093591	6x¾ Euro	6	410	87	73	1	¾	50	215	215	75	30	50	335	336	357	72	1	ks	490,53 €
1093592	7x¾ Euro	7	460	87	73	1	¾	50	215	215	75	30	50	385	336	357	72	1	ks	559,98 €
1093593	8x¾ Euro	8	510	87	73	1	¾	50	215	215	75	30	50	435	336	357	72	1	ks	626,23 €
1093594	9x¾ Euro	9	560	87	73	1	¾	50	215	215	75	30	50	485	336	357	72	1	ks	697,53 €
1093595	10x¾ Euro	10	610	87	73	1	¾	50	215	215	75	30	50	535	336	357	48	1	ks	766,97 €
1093596	11x¾ Euro	11	660	87	73	1	¾	50	215	215	75	30	50	585	336	357	48	1	ks	834,45 €
1093597	12x¾ Euro	12	710	87	73	1	¾	50	215	215	75	30	50	635	336	357	48	1	ks	902,69 €

Uponor Vario S termopohon NC

- s indikátorom otvorenia/zatvorenia
- vhodný pre prevádzku pri teplote do 60 °C
- výška: 54 mm
- trieda ochrany: IP54



Položka č.	Dimenzia	d	IG	OV	P	h	Bal. 2	Bal. 1	Jedn.	Cena:
1087778	24V FT30x1,5	44	30x1,5	24	~ 1	56	100	1	ks	36,51 €
1013006	230V FT30x1,5	40	30x1,5	230	~ 1,5	56	10	1	ks	36,51 €

Uponor Aqua PLUS zátka s tesnením pre RZ



Položka č.	Dimenzia	I	I1	G	z1	Bal. 2	Bal. 1	Jedn.	Cena:
1001337	¾"FT	12	7	¾	5	250	10	ks	2,61 €

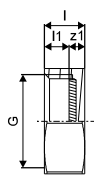

Uponor Vario S

Uponor Vario termopohon S

- pre rozdeľovače Vario B
- vrátane 1 bajonetového adaptačného krúžku M²8x1,5mm s montážnym návodom
- od výroby otvorený
- funkcia automatického vyváženia pre nové inštalácie alebo rekonštrukcie
- výška: 58 mm + krúžok adaptéra
- dĺžka zdvihu: 5 mm
- pripojovací kábel: 2x 0,75 mm² x 1 m
- priemer: 44,3 mm
- zhoda: EAC
- farba: modrá
- 230V
- Ucoil: 230V / 50Hz



Položka č.	Dimenzia	d mm	IG mm	OV V	P W	h mm	Bal. 2	Bal. 1	Jedn.	Cena:
1087763	230V	44	30x1,5	230	~ 1	58	100	1	set	36,51 €

Uponor Vario termopohon S

- vrátane 1 bajonetového adaptačného krúžku M²8x1,5mm s montážnym návodom
- od výroby otvorený
- funkcia automatického vyváženia pre nové inštalácie alebo rekonštrukcie
- výška: 58 mm + krúžok adaptéra
- dĺžka zdvihu: 5 mm
- pripojovací kábel: 2x 0,75 mm² x 1 m
- priemer: 44,3 mm
- zhoda: EAC
- farba: modrá
- kompatibilný s reguláciou Uponor Smatrix
- 24V
- Ucoil: 24V / 50Hz



Položka č.	Dimenzia	d mm	IG mm	OV V	P W	h mm	Bal. 2	Bal. 1	Jedn.	Cena:
1087778	24V	44	30x1,5	24	~ 1	58	100	1	set	36,51 €

Uponor Vario

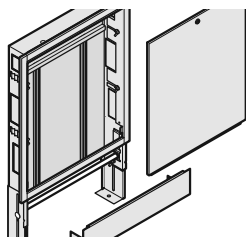

Skrine Uponor Vario sú určené na inštalácie podlahového vykurovania v rezidenčných a komerčných budovách. Vďaka ich flexibilitě je možné integrovať všetky potrebné systémové komponenty, ako:

- rozdeľovače
- skupiny čerpadiel
- reguláciu
- zostavy meračov tepla
- ventily a pripojovacie zostavy

Podľa situácie je možné skrine vhodne prispôsobiť podľa hĺbky, výšky a šírky.



Uponor Vario skriňa IW

- Skriňa do steny obsahuje rám a dverka
- Hĺbka: 110 mm, rozšíriteľná až do 150 mm
- Nastaviteľná výška: 730-930 mm
- Konštrukčná výška podlahy: max. 200 mm
- Materiál: pozinkovaná oceľ
- Rám a dvere s bielym práškovým nástrekom (RAL 9010)
- Uzamykateľné dvere

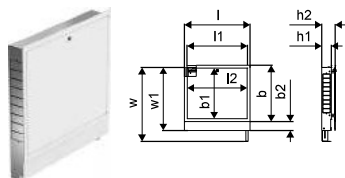

Položka č.	Dimenzia	l mm	l1 mm	l2 mm	b mm	b1 mm	b2 mm	h1 mm	h2 mm	w mm	w1 mm	Bal. 2	Bal. 1	Jedn.	Cena:
1093473	550x730x110mm	605	550	539	650	572	108	110	150	930	730	18	1	ks	122,39 €
1093474	700x730x110mm	755	700	689	650	572	108	110	150	930	730	16	1	ks	140,26 €
1093475	850x730x110mm	905	850	839	650	572	108	110	150	930	730	13	1	ks	159,52 €
1093476	1000x730x110mm	1055	1000	989	650	572	108	110	150	930	730	12	1	ks	182,89 €
1093477	1150x730x110mm	1205	1150	1139	650	572	108	110	150	930	730	8	1	ks	195,28 €
1093478	1300x730x110mm	1355	1300	1289	650	572	108	110	150	930	730	8	1	ks	222,77 €

Uponor Vario skriňa rozdeľovača - nástenná



Položka č.	Dimenzia	l mm	l1 mm	b1 mm	h mm	w mm	Bal. 2	Bal. 1	Jedn.	Cena:
1136215	450x730x135mm	450	389	572	135	730	25	1	ks	113,73 €
1136216	600x730x135mm	600	539	572	135	730	17	1	ks	129,88 €
1136217	750x730x135mm	750	689	572	135	730	15	1	ks	153,56 €
1136218	900x730x135mm	900	839	572	135	730	12	1	ks	176,14 €
1136219	1050x730x135mm	1050	989	572	135	730	11	1	ks	188,88 €
1136220	1200x730x135mm	1200	1139	572	135	730	7	1	ks	204,85 €
1136221	1350x730x135mm	1350	1289	572	135	730	7	1	ks	220,49 €
1136222	1550x730x135mm	1550	1489	572	135	730	7	1	ks	249,58 €

Výhody pre vás

Integrácia všetkých rozdeľovačov Uponor a okolitých komponentov, ako sú zostavy čerpadiel, pripojovacie zostavy

Jednoduchá montáž - nastaviteľná výška, hĺbka a šírka skrine

Dvierka a rámy balené zvlášť, ochrana pred znečistením pred montážou dvierok alebo rámu

Jednoduchá montáž rozdeľovačov na lišty, ktoré je možné vertikálne a horizontálne nastaviť

Pripojenie rozdeľovačov vo vertikálnom alebo horizontálnom smere

Miesto montáže regulácie Uponor (nad rozdeľovačom)

Nastaviteľné nožičky na prispôbenie nerovnosti podlahy

Uponor Vario

Uponor Vario cabinet rear board OW

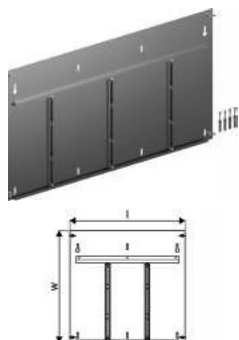

Položka č.	Dimenzia	l mm	w mm	Bal. 2	Bal. 1	Jedn.	Cena:
1136223	450x730	430	560	5	1	ks	113,73 €
1136224	600x730	580	560	5	1	ks	129,88 €
1136225	750x730	730	560	5	1	ks	153,56 €
1136226	900x730	880	560	5	1	ks	176,14 €
1136227	1050x730	1030	560	5	1	ks	188,88 €
1136228	1200x730	1180	560	5	1	ks	204,85 €
1136229	1350x730	1330	560	5	1	ks	220,49 €
1136230	1550x730	1530	560	5	1	ks	249,58 €

Uponor Vario C IW



Položka č.	Dimenzia	l mm	l1 mm	b mm	h1 mm	h2 mm	w mm	w1 mm	Bal. 2	Bal. 1	Jedn.	Cena:
1121509	535x649x110	582	535	560	110	160	580	680	26	1	ks	97,29 €
1121510	680x649x110	682	635	560	160	110	680	580	15	1	ks	116,66 €
1121511	835x649x110	782	735	560	160	110	680	580	16	1	ks	134,83 €
1121512	1035x649x110	1082	1035	560	160	110	680	580	10	1	ks	144,04 €
1121513	1135 x649x110	1182	1135	560	160	110	680	580	10	1	ks	148,50 €

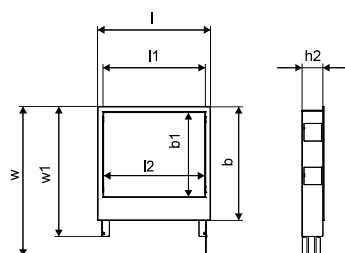

Uponor Vario skriňa rozdeľovača nást. AP

- Materiál pozinkovaná oceľ
- Nastaviteľná výška podľa konštrukcie podlahy +/- 15 mm.

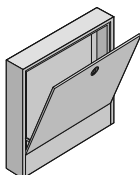

Položka č.	Dimenzia	b mm	b1 mm	b2 mm	farba	Bal. 2	Bal. 1	Jedn.	Cena:
1045481	1350x156mm	1350	1232	1290	RAL 9016	8	1	ks	368,27 €

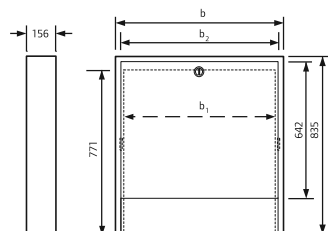

Uponor Magna skriňa rozdeľovača nást.

- Pozinkovaná
- Bez zadnej steny
- Na objednávku, dodávka bez možnosti vrátenia

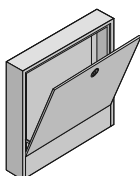

Položka č.	Dimenzia	l mm	h mm	d mm	Bal. 1	Jedn.	Cena:
1060553	1010x835x200mm	1010	835	200	1	ks	264,34 €
1060554	1910x835x200mm	1910	835	200	1	ks	353,93 €
1060555	2310x835x200mm	2310	835	200	1	ks	397,86 €

Uponor Vario

Uponor Vario skriňa rozdeľovača nást. NT

- Vyrobené z pozinkovanej oceli, biela farba
- Uzamykateľná



	Položka č.	Dimenzia	l mm	l1 mm	b mm	h mm	w mm	farba	Bal. 1	Jedn.	Cena:
12,22	1046996	555x160mm	555	504	618	160	810	RAL 9010	1	ks	129,61 €
12,22	1046997	705x160mm	705	654	618	160	810	RAL 9010	10	1 ks	143,05 €
12,22	1046998	785x160mm	785	734	618	160	810	RAL 9010	1	ks	161,47 €
12,22	1046999	950x160mm	950	898	618	160	810	RAL 9010	1	ks	176,68 €

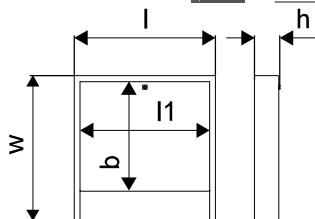

Montážne rozmery nástennej skrine rozdeľovačov

Uponor Vario PLUS, M,S	Varianta	Inštalácia	Šírka nástennej skrine rozdeľovača (mm)					h1 (mm)
			555	710	785	950	1350	
			Vhodné pre počet okruhov					
	1	S guľovým kohútom vo vertikálnom smere	2-5	6-8	9	10-12	13-16	160
	2	S guľovým kohútom v horizontálnom smere	2-5	6-8	9	10-12	13-16	160
	3	S vertikálnou sadou pre merač tepla	2-5	6-8	9	10-12	13-16	160
	4	S horizontálnou sadou pre merač tepla	-	2-3	4-5	6-9	10-12	160
	5	S regulačnou stanicou PUSH 23 B	2	3-5	6	7-10	11-12	160
	6	S regulačnou stanicou MPG 10 / PUSH 23 A	-	2-3	4-5	6-9	10-12	160

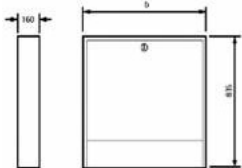

Uponor Vario

Uponor skrine rozdeľovača

Montážne rozmery zápusťnej skrine rozdeľovačov

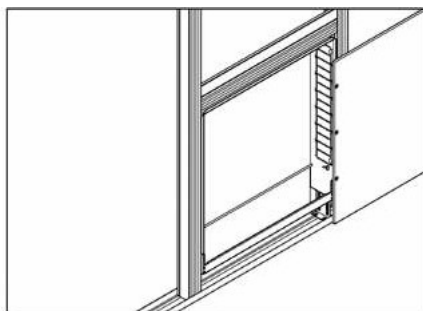
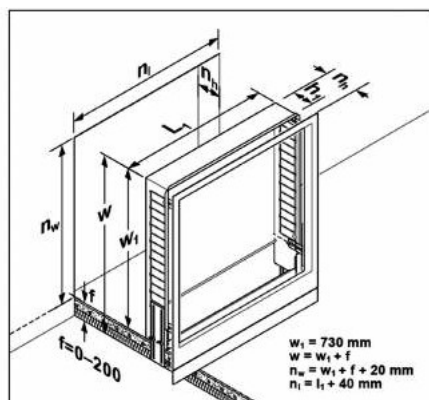

Uponor Vario PLUS	Varianta	Inštalácia	Šírka zápusťnej skrine rozdeľovača L1 (mm)						h1 (mm)	nh (mm)
			550	700	850	1000	1150	1300		
			Vhodné pre počet okruhov							
	1	S guľovým kohútom vo vertikálnom smere	2-4	5-7	8-10	11-13	14-15	-	80	80
	2	S guľovým kohútom v horizontálnom smere	2-5	6-8	9-11	12-14	15	-	80	80
	3	S vertikálnou sadou pre merač tepla	2-4	5-7	8-10	11-13	14-15	-	80	95
	4	S horizontálnou sadou pre merač tepla	-	2-3	4-6	7-9	10-12	13-15	80	95
	5	S regulačnou stanicou PUSH 23 B	2-3	4-6	7-9	10-12	13-15	-	110	110
	6	S regulačnou stanicou MPG 10 / PUSH 23 A	-	2-4	5-7	8-10	11-13	14-15	110	110

Uponor Vario M	Varianta	Inštalácia	Šírka zápusťnej skrine rozdeľovača L1 (mm)						h1 (mm)	nh (mm)
			550	700	850	1000	1150	1300		
			Vhodné pre počet okruhov							
	1	S guľovým kohútom vo vertikálnom smere	2-5	6-8	9-10	11-13	14-15	-	110-150	80
	2	S guľovým kohútom v horizontálnom smere	2-6	7-9	10-11	12-14	15	-	110-150	80
	3	S vertikálnou sadou pre merač tepla	2-5	6-8	9-10	11-13	14-15	-	110-150	95
	4	S horizontálnou sadou pre merač tepla	-	2-4	5-7	8-10	11-12	13-15	110-150	95
	5	S regulačnou stanicou PUSH 23 B	2-4	5-7	8-10	11-12	13-15	-	110-150	110
	6	S regulačnou stanicou MPG 10 / PUSH 23 A	-	2-4	5-7	8-10	11-13	14-15	110-150	110

Uponor Vario S	Varianta	Inštalácia	Šírka zápusťnej skrine rozdeľovača L1 (mm)						h1 (mm)	nh (mm)
			550	700	850	1000	1150	1300		
			Vhodné pre počet okruhov							
	1	S guľovým kohútom vo vertikálnom smere	2-5	6-8	9-11	12-14	15-16	-	110-150	80
	2	S guľovým kohútom v horizontálnom smere	2-6	7-9	10-12	13-15	16	-	110-150	80
	3	S vertikálnou sadou pre merač tepla	2-5	6-8	9-11	12-14	15-16	-	110-150	95
	4	S horizontálnou sadou pre merač tepla	-	2-4	5-7	8-10	11-13	14-16	110-150	95
	5	S regulačnou stanicou PUSH 23 B	2-4	5-7	8-10	11-13	14-16	-	110-150	110
	6	S regulačnou stanicou MPG 10 / PUSH 23 A	-	2-4	5-7	8-10	11-13	14-16	110-150	110

Sálavé vykurovanie a chladenie – Zónová regulácia teploty



Uponor Smatrix Pulse – plne inteligentná regulácia priestorovej teploty

S novým systémom regulácie priestorovej teploty Uponor Smatrix Pulse môžete dosiahnuť svoj komfort na maximum! Vychádza z dlhoročných skúseností spoločnosti Uponor v oblasti vykurovania a chladenia.

Hľadáte optimalizáciu vášho existujúceho systému podlahového vykurovania alebo ho plánujete prvýkrát nainštalovať? Objavte Uponor Smatrix Pulse, nový ľahko ovládateľný systém regulácie priestorovej teploty, ktorý ponúka jedinečný komfort miestnosti a kompatibilitu s rôznymi inteligentnými systémami regulácie. Použite svoj hlas na ovládanie svojho inteligentného systému regulácie

na nastavenie príjemnej teploty v miestnosti pomocou regulátorov podlahového vykurovania a chladenia Uponor Smatrix Pulse.

Celkovo získate úsporu energie, nákladov a času a zároveň zlepšíte atmosféru Vášho domova. Prostredníctvom integrácie ekosystému využívajúceho inteligentný domov Alexa alebo domovskú aplikáciu Google z Vášho inteligentného systému regulácie nastavíte pohodlnú teplotu v miestnosti pomocou regulátorov podlahového vykurovania Uponor.

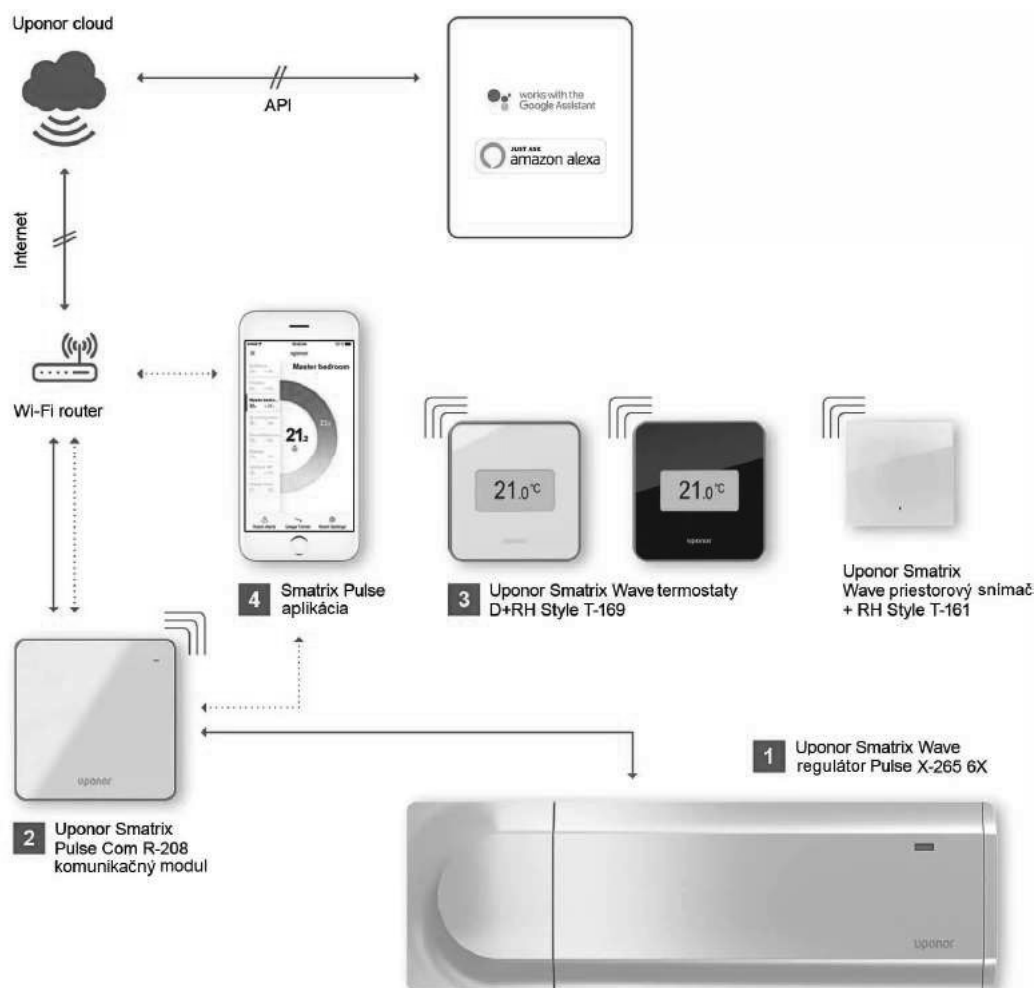

Podrobnosti o produkte - zoznámte sa s funkciami jednotlivých komponentov

1: Regulátor Uponor Smatrix Pulse

Regulátor sálavého vykurovania/chladenia s funkciou automatického vyváženia až pre 6 izbových termostatov a 8 termopohonov. Pomocou prídavného modulu regulátora je možné pridať ďalšie termostaty a termopohony. Vybrať si môžete medzi drôtovou a bezdrôtovou variantou.

2: Komunikačný modul Uponor Smatrix Pulse

Pre spojenie medzi systémom Uponor Smatrix Pulse, mobilnou aplikáciou Uponor Smatrix Pulse a Uponor Cloud.

3: Termostat Uponor Smatrix Style

Elegantný, tenký izbový termostat s funkciou monitorovania teploty a vlhkosti pre maximálny komfort a energetickú účinnosť.

4: Aplikácia Uponor Smatrix Pulse

Intuitívna aplikácia s interaktívnym sprievodcom inštalácie, ktorá tvorí rozhranie na nastavenie a ovládanie systému doma aj mimo neho.

Prehľad regulácií Uponor Smatrix

Uponor Smatrix									
Bytové objekty					Nebytové (administratívne) objekty			Priemysel	
Zónová regulácia			Ekvitermická regulácia		Zónová regulácia	Regulácia teploty prírodnej vody	Kontrola kvality pitnej vody	Regulácia teploty prírodnej vody	
Viaczónová regulácia		1-zónová regulácia	Regulácia teploty prírodnej vody		Viaczónová regulácia	Regulácia teploty prírodnej vody	Monitorovanie viacerých odberných miest	Regulácia teploty prírodnej vody	
Kábelová regulácia		Bezdrôtová regulácia	Bezdrôtová regulácia	Kábelová regulácia	Bezdrôtová regulácia	Kábelová regulácia	Kábelová regulácia	Bezdrôtová regulácia	Kábelová regulácia
24 V (BUS)	230 V	868 Mhz	868 Mhz	230 V	868 Mhz	24 V (BUS)	24 V	169 Mhz	24 V
Smatrix Base PRO ²⁾	Base ⁴⁾	Smatrix Wave Pulse ³⁾	Smatrix Space PLUS ¹⁾	Smatrix Move	Smatrix Move PLUS	Smatrix Base PRO ²⁾	Smatrix Move PRO	Smatrix Aqua PLUS	Smatrix Move PRO
Smatrix Base Puls ⁶⁾									

- KNX (BMS/Home Automation)
- Vykurovanie aj chladenie
- Smart Home prístup (pomocou aplikácie)

x) Termostaty

Špecifikácie káblov

Káble	Max. dĺžka kábla	Prierez kábla
Kábel medzi zónovým regulátorom a komunikačným modulom	5 m	Konektor CAT.5e alebo CAT.6, RJ 45 (Ethernet)"
Kábel medzi zónovým regulátorom a termopohonom	20 m	2 x od 0,2 mm ² do 1,5 mm ²
Kábel medzi zónovým regulátorom a termostatmi T-143, T-145, T-146 a T-148	-	4 x od 0,25 mm ² do 2,5 mm ² (tienený)
Kábel medzi zónovým regulátorom a termostatmi T-141, T-149	-	4 x od 0,25 mm ² do 0,75 mm ² (tienený)
Kábel vonkajšieho snímača k termostatu	5 m	2x 0,6 mm ²
Kábel podlahového snímača k termostatu	5 m	2x 0,75 mm ²
Kábel pre napájanie, čerpadlo, GPI a ohrievač	-	2x od 1,0 mm ² do 4,0 mm ²
Kábel pre zbernicovú komunikáciu	-	3x Od 0,5 mm ² do 2,5 mm ²
Kábel medzi Interfacom I-147 a zónovým regulátorom	-	3x Od 0,5 mm ² do 2,5 mm ² (len verzia Base PRO)
Kábel medzi snímačom rosného bodu a konvertorom rosného bodu	50 m (pri dĺžke nad 10 m tienený)	2x od 0,14 mm ²

Uponor Smatrix Wave Pulse

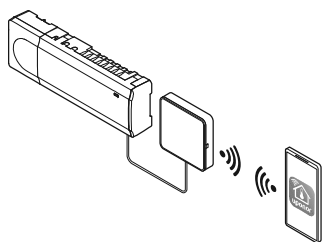

System bezkáblovej regulácie Smatrix Wave obsahuje technológiu automatického vyváženia a ďalšie funkcie na úsporu energie určené pre systémy sálavého vykurovania a chladenia. Wave takisto

umožňuje diaľkové ovládanie pomocou aplikácie Smatrix. Užívateľ teda môže vykonávať zmeny na diaľku.

Výhody pre vás

- Možnosť vzdialeného prístupu pomocou aplikácie Smatrix
- Nie je potrebné žiadne ručné vyregulovanie
- Rýchla montáž, minimálna kábeláž
- Jednoduché intuitívne ovládanie užívateľom
- Množstvo úsporných funkcií



Popis

- až 4 regulátory v jednom systéme
- prevádzkové napätie: 230 V
- automatické vyváženie optimalizuje spotrebu energie a komfort
- elektrické ovládanie
- podporuje až 6 izbových termostatov a 8 termopohonov (24 V) na jeden regulátor
- relé čerpadla a kotla
- test ventilov a čerpadiel
- regulácia relatívnej vlhkosti
- kombinuje reguláciu podlahového vykurovania/chladenia a stropného chladenia
- max. príkon na termopohon: 24 V AC / 0,2 A (0,4 A špičkový)
- integrovaný modul tepelného čerpadla (iba X-165)
- kopírovanie, záznam, zálohovanie a aktualizovanie dát pomocou karty micro SD (len X-165)

Smatrix Wave Pulse:

- miestny (Wi-Fi) alebo vzdialený prístup (potrebné pripojenie k internetu) pomocou aplikácie Uponor Smatrix Pulse App (s R-208)
- dočasný prístupový bod wi-fi pre priamy prístup (ak nebude dostupná miesta wi-fi) (s R-208)
- integrácia inteligentného domáceho ekosystému (Amazon Alexa, Google Home) (s R-208)
- ovládanie viacero objektov (s R-208)
- prístup tretích strán na účely vzdialenej podpory (potrebné povolenie užívateľom) (s R-208)
- analýza historických trendov v aplikácii Uponor Smatrix Pulse App (s R-208)
- programovanie časovača (s R-208)
- nastavenie Comfort (s R-208)
- diagnostika prívodu (s R-208)

Smatrix Wave:

- zobrazuje informácie a nastavenia regulátora (s I-167)
- teplotné úsporné programy pre každý kanál (s I-167)
- obmedzenie max./min. teploty (s I-167)
- prázdninový režim (s I-167)
- automatická zmena času leto/zima (s I-167)
- bypass miestnosti (s I-167)
- diagnostika systému (s I-167)
- vizualizácia trendov (nastavená teplota porovnávaná s teplotou v miestnosti atď.) (s I-167)
- nastavenie príslušenstva (s I-167)
- miestna (Wi-Fi) alebo vzdialený prístup (potrebné pripojenie na internet) pomocou aplikácie Uponor Smatrix App (s R-167)
- informácie o stave a úrovni energetickej účinnosti (s R-167)
- záznam dát na energetickú optimalizáciu alebo údržbu systému (s R-167)

Použitie

- bezdrôtová regulácia izbovej teploty pre sálavé vykurovanie a chladenie
- rozsah nastavenia: + 5 °C ... + 35 °C

Certifikácia

- CE / EAC

Uponor Smatrix Wave Pulse

Uponor Smatrix Wave štartovací set Pulse S

- bezstarostný balíček pripravený na použitie so základným nastavením systému pre byty
- na požiadanie je možné rozšíriť
- kompatibilné s regulátorom Uponor Smatrix Wave Pulse X-265 6X
- trieda ochrany: Class II IP20
- farba: biela

Zložené z:

- 1x Uponor Smatrix Pulse com R-208
- 1x regulátor Uponor Smatrix Wave Pulse X-265 6X
- 3x termostat Uponor Smatrix Wave D+RH Style T-169
- stručný návod, bezpečnostné pokyny
- montážny materiál



Položka č.	Dimenzia	OV V	Frequency MHz	Bal. 2	Bal. 1	Jedn.	Cena:
1093284		230	868	3	1	set	1 265,80 €

Uponor Smatrix Wave štartovací set Pulse L

- bezstarostný balíček pripravený na použitie so základným nastavením systému pre samostatné rodinné domy
- na požiadanie je možné rozšíriť
- kompatibilné s regulátorom Uponor Smatrix Wave Pulse X-265 6X
- trieda ochrany: Class II IP20
- farba: biela

Zložené z:

- 1x Uponor Smatrix Pulse com R-208
- 2x regulátor Uponor Smatrix Wave Pulse X-265 6X
- 5x termostat Uponor Smatrix Wave D+RH Style T-169
- stručný návod, bezpečnostné pokyny
- montážny materiál



Položka č.	Dimenzia	OV V	Frequency MHz	Bal. 2	Bal. 1	Jedn.	Cena:
1093287		230	868	2	1	set	1 778,82 €

Uponor Smatrix Wave Pulse X-265+R-208 6X



Položka č.	Dimenzia	OV V	Frequency MHz	Bal. 2	Bal. 1	Jedn.	Cena:
1093024		230	868	3	1	set	916,56 €

Uponor Smatrix Wave Pulse

Uponor Smatrix Pulse com Pulse com R-208

- vytvára spojenie medzi systémom Uponor Smatrix Pulse, aplikáciou Uponor Smatrix Pulse a Uponor cloud

kompatibilné s:

- regulátorom Uponor Smatrix Base Pulse X-245 Bus 6X
- regulátorom Uponor Smatrix Wave Pulse X-265 6X
- napájanie: kábel RJ45 do reguláora Uponor Wave alebo Base Pulse
- rozhranie LAN: 10/100 Mbps (RJ45)
- protokoly LAN: Ethernet II
- trieda ochrany: Class II IP20
- farba: biela

Zložené z:

- Uponor Smatrix Pulse com R-208
- adaptéra pre montáž DIN lišty
- pripojovací kábel RJ45 (2 m)
- stručný návod, bezpečnostné pokyny
- montážny materiál



Položka č.	Dimenzia	Frequency MHz	l mm	b mm	d mm	Bal. 2	Bal. 1	Jedn.	Cena:
1093030		868	110	21	110	16	1	ks	684,61 €

Uponor Smatrix Wave regulátor Pulse X-265 6X

- kompatibilné s regulátorom Uponor Smatrix Wave Pulse X-265 6X
- trieda ochrany: Class II IP20
- farba: biela

Zložené z:

- regulátor Uponor Smatrix Wave Pulse X-265 6X
- anténa Uponor Smatrix Wave Pulse A-265
- stručný návod, bezpečnostné pokyny
- montážny materiál



Položka č.	Dimenzia	OV V	Frequency MHz	l mm	b mm	d mm	Bal. 2	Bal. 1	Jedn.	Cena:
1093021		230	868	340	110	55	4	1	ks	316,05 €

Uponor Smatrix Wave prídavný modul Pulse M-262 6X

- 6-kanálový prídavný modul pre ovládač Uponor Smatrix Wave Pulse X-265 6X
- možnosť pripojenia až 6 termostatov a 6 termopohonov
- click-in inštalácia
- trieda ochrany: IP20
- farba: biela



Položka č.	Dimenzia	l mm	b mm	d mm	Bal. 2	Bal. 1	Jedn.	Cena:
1093133		141	110	55	16	1	ks	79,03 €

Uponor Smatrix Wave Pulse

Uponor Smatrix Wave anténa Pulse A-265

- náhradná anténa pre regulátor Uponor Smatrix Wave Pulse X-265 6X
- dĺžka káblu: 3 m
- konektor: RJ45
- farba: biela

Zložené z:

- anténa Uponor SPI Smatrix Wave Pulse A-265 (vrátane pevného prepojovacieho kábla)
- montážny materiál



Položka č.	Dimenzia	Frequency MHz	l mm	b mm	d mm	Bal. 2	Bal. 1	Jedn.	Cena:
1093028		868	30	110	9	16	1	ks	63,37 €

Uponor Smatrix Wave reléový modul M-161

- prijímač s dvojitým výstupom pre regulátor Uponor Smatrix Wave alebo regulátor Uponor Smatrix Wave Pulse
- 2 beznapätové alebo napätové výstupy 230 V 5 A
- režim čerpadlo/odvlhčovač
- režim čerpadlo/spínač V/Ch
- režim ohrievač/chladič
- dosah: max. 30 m
- trieda ochrany: Class II IP30
- farba: biela

Zložené z:

- reléový modul Uponor Smatrix Wave M-161 2X
- napájanie
- montážny materiál



Položka č.	Dimenzia	Frequency MHz	l mm	b mm	d mm	Bal. 2	Bal. 1	Jedn.	Cena:
1071673	2X	868	50	170,35	27,50	16	1	ks	141,16 €

Uponor Smatrix Wave Pulse

Uponor Smatrix Wave termostat D+RH Style T-169

- meria a zobrazuje pocitovú teplotu v miestnosti a relatívnu vlhkosť
- farba: biela RAL 9016

Funkcie:

- ukazovateľ požadovaného vykurovania a chladenia
- zameraná hodnota RH
- ukazovateľ Comfort / ECO
- funkcia ručného prepínania V/Ch
- funkcia povoleného chladenia (v jednotlivých miestnostiach)
- zobrazuje stupne Celsia alebo Fahrenheita
- prevádzkové režimy: izbový termostat (RT), vnútorný s podlahovým max/min (RFT), diaľkový snímač (RS), diaľkový vonkajší snímač (RO)
- ukazovateľ slabej batérie
- kalibrácia teploty
- kompatibilita s regulátorom Smatrix Move H/C Radio X-157
- voliteľné: je možné pripojiť podlahový, diaľkový alebo vonkajší

Zložené z:

- termostat Uponor Smatrix Wave D.+RH Style T-169
- 1x batéria CR2032
- montážny materiál



Položka č.	Dimenzia	Frequency MHz	l mm	b mm	d mm	Bal. 2	Bal. 1	Jedn.	Cena:
1087816		868	80	80	9	180	1	ks	176,82 €

Uponor Smatrix Wave Pulse

Uponor Smatrix Wave termostat D+RH Style T-169

- meria a zobrazuje vnímanú teplotu v miestnosti a relatívnu vlhkosť
- farba: čierna

Funkcie:

- ukazovateľ požadovaného vykurovania a chladenia
- zameraná hodnota RH
- ukazovateľ Comfort / ECO
- funkcia ručného prepínania V/Ch
- funkcia povoleného chladenia (v jednotlivých miestnostiach)
- zobrazuje stupne Celsia alebo Fahrenheita
- prevádzkové režimy: izbový termostat (RT), podlahový snímač max/min teplota(RFT), diaľkový snímač (RS), diaľkový vonkajší snímač (RO)
- ukazovateľ slabej batérie
- kalibrácia teploty
- kompatibilita s regulátorom Smatrix Move H/C Radio X-157
- voliteľné: je možné pripojiť podlahový, diaľkový alebo vonkajší snímač

Zložené z:

- termostat Uponor Smatrix Wave D.+RH Style T-169
- 1x batéria CR2032
- montážny materiál



Položka č.	Dimenzia	Frequency MHz	l mm	b mm	d mm	Bal. 2	Bal. 1	Jedn.	Cena:
1087817	BLACK	868	80	80	9	180	1	ks	176,82 €

Uponor Smatrix Wave izbový snímač +RH Style T-161

- snímač teploty v miestnosti a relatívnej vlhkosti (zapustená montáž)
- dosah: max. 30 m
- trieda ochrany: IP30
- farba: biela RAL9016

Obsah:

- izbový snímač Uponor Smatrix Wave+RH Style T-161
- 1x batéria CR2032
- montážny materiál



Položka č.	Dimenzia	Frequency MHz	l mm	b mm	d mm	Bal. 2	Bal. 1	Jedn.	Cena:
1087815		868	55	55	9	180	1	ks	90,24 €

Uponor Smatrix Wave Pulse

Uponor Smatrix Wave prog. termostat +RH T-168

- meria a zobrazuje vnímanú teplotu v miestnosti a relatívnu vlhkosť
- farba: lesklá biela

Funkcie:

- ukazovateľ požadovaného vykurovania a chladenia
- ukazovateľ obmedzenia RH
- ukazovateľ nočného stlmenia
- sprievodca nastavenia času spustenia
- 6 preddefinovaných programov
- 1x vymeniteľný program
- funkcia ručného prepínania V/Ch (k dispozícii len s Uponor Smatrix Move)
- funkcia povoleného chladenia (v jednotlivých miestnostiach)
- zobrazuje stupne Celsia alebo Fahrenheita
- prevádzkové režimy: izbový termostat (RT), podlahový snímač s nastavením max/min teploty (RFT), diaľkový snímač (RS), diaľkový vonkajší snímač (RO)
- podsvietenie (vypnutie 10 sekúnd po poslednom stlačení tlačidla)
- zobrazuje verziu softvéru (pri spustení)
- ukazovateľ slabej batérie
- kompatibilita s regulátorom Smatrix Move H/C Radio X-157
- voliteľné: je možné pripojiť podlahový alebo vonkajší snímač

Zložené z:

- programovateľný termostat Uponor Smatrix Wave +RH T-168
- 2x AAA batérie
- montážny materiál



Položka č.	Dimenzia	Frequency MHz	l mm	b mm	d mm	Bal. 2	Bal. 1	Jedn.	Cena:
1086984	RAL9016	868	80	80	26,5	75	1	ks	255,23 €

Uponor Smatrix Wave Pulse

Uponor Smatrix Wave digitálny termostat T-166

- meria a zobrazuje pocitovú teplotu v miestnosti
- dosah: max. 30 m
- trieda ochrany: IP30
- farba: lesklá biela

Funkcie:

- ukazovateľ požadovaného vykurovania a chladenia
- funkcia ručného prepínania V/Ch (k dispozícii len s Uponor Smatrix Move)
- funkcia povoleného chladenia (v jednotlivých miestnostiach)
- zobrazuje stupne Celsia alebo Fahrenheita
- prevádzkové režimy: izbový termostat (RT), podlahový snímač s nastavením max/min teploty(RFT), diaľkový snímač (RS), diaľkový vonkajší snímač (RO)
- podsvietenie (vypnutie 10 sekúnd po poslednom stlačení tlačidla)
- zobrazuje verziu softvéru (pri spustení)
- ukazovateľ slabej batérie
- režim prijmu z časovača
- nočné stlmenie
- displej s podsvietením (vypne sa po 10 sekundách od posledného stlačenia tlačidla)
- zobrazuje verziu softvéru (pri spustení)
- kompatibilita s regulátorom Uponor Smatrix Move H/C Radio C-157
- voliteľné: je možné pripojiť podlahový snímač

Zložené z:

- digitálny termostat Uponor Smatrix Wave T-166
- 2x AAA batérie
- montážny materiál



Položka č.	Dimenzia	Frequency MHz	l mm	b mm	d mm	Bal. 2	Bal. 1	Jedn.	Cena:
1086982	RAL9016	868	80	80	26,5	75	1	ks	163,98 €

Uponor Smatrix Wave kolečkový termostat T-165 POD

- meria pocitovú teplotu v miestnosti
- trieda ochrany: IP30
- farba: lesklá biela

Funkcie:

- svetelná signalizácia po zmene bodu nastavenia teploty
- ukazovateľ požadovaného vykurovania/chladenia
- prepínač povolenia/zákazu funkcie časovača, ak je nainštalovaný
- možnosti: funkcia povolenie/zákazu časovača

Zložené z:

- kolečkový termostat Uponor Smatrix Wave T-165 POD
- 2x AAA batérie
- montážny materiál



Položka č.	Dimenzia	Frequency MHz	l mm	b mm	h mm	Bal. 2	Bal. 1	Jedn.	Cena:
1086981	RAL9016	868	80	80	26,5	75	1	ks	135,47 €

Uponor Smatrix Wave Pulse

Uponor Smatrix Wave verejný termostat T-163

- meria pocitovú teplotu v miestnosti
- prevádzková vzdialenosť: max. 30 metrov
- farba: lesklá biela

Funkcie:

- potenciometer na zadnej strane pre úpravu nastavenej teploty
- detektor neoprávnenej manipulácie
- vstup so suchým kontaktom pre nútené ECO pomocou napr.: SMS modulu alebo BMS
- vstup so suchým kontaktom pre prepínanie vykurovania/chladenia
- prepínač výberu funkcie/snímača
- možnosť: je možné pripojiť podlahový, vonkajší alebo diaľkový snímač

Zložené z:

- verejný termostat Uponor Smatrix Wave T-163
- 2x AAA batérie
- montážny materiál



Položka č.	Dimenzia	Frequency MHz	l mm	b mm	d mm	Bal. 2	Bal. 1	Jedn.	Cena:
1086979	RAL9016	868	80	80	26,5	75	1	ks	178,23 €

Uponor Smatrix A-1XX



Položka č.	Dimenzia	l mm	h mm	d mm	Bal. 2	Bal. 1	Jedn.	Cena:
1086986	RAL9016	90	90	2,1	250	1	ks	7,84 €

Uponor Smatrix podlahový/diaľkový snímač S-1XX

- je možné kombinovať s termostatmi Uponor Smatrix Wave/Base(Pro)
- môže sa využiť ako podlahový alebo diaľkový snímač
- dĺžka: 3 m
- typ snímača: NTC 10 kOhm pri 25 °C



Položka č.	Dimenzia	L m	Bal. 2	Bal. 1	Jedn.	Cena:
1071684		3	63	1	ks	41,36 €

Uponor Smatrix Wave Pulse

Uponor Smatrix relé modul H/C M-1XX

- rozhranie so zdrojom vykurovania / chladenia
- prepínanie UK / CHL medzi Uponor Smatrix a UK / CHL zdrojom tepla
- vrátane zásuvky pre montáž na DIN lištu, manuálu, montážny materiál
- kontakt: 2 prepínacie (CO)
- Ucoil: 24VDC
- skúšobné napätie: 5 kV
- trieda ochrany: IP40
- spínacie napätie: 380VAC, 125VDC
- spínací prúd: 5A @ 250VAC, 5A @ 30VDC
- materiál kontaktov: pokovované Ag + Au
- teplotný rozsah: -40 ° C ... + 70 ° C



Položka č.	Dimenzia	OV V	l mm	b mm	d mm	Bal. 2	Bal. 1	Jedn.	Cena:
1083576	24V	24	85,5	16	70,5	84	1	ks	156,84 €

Uponor Smatrix relé modul H/C M-1XX

- rozhranie so zdrojom vykurovania / chladenia
- prepínanie UK / CHL medzi Uponor Smatrix a UK / CHL zdrojom tepla
- vrátane zásuvky pre montáž na DIN lištu, manuálu, montážny materiál
- kontakt: 2 prepínacie (CO)
- Ucoil: 230VAC
- skúšobné napätie: 5 kV
- trieda ochrany: IP40
- spínacie napätie: 380VAC, 125VDC
- spínací prúd: 5A @ 250VAC, 5A @ 30VDC
- materiál kontaktov: pokovované Ag + Au
- teplotný rozsah: -40 ° C ... + 70 ° C



Položka č.	Dimenzia	OV V	l mm	b mm	d mm	Bal. 2	Bal. 1	Jedn.	Cena:
1083577	230V	230	85,5	16	70,5	16	1	ks	169,69 €

Uponor Smatrix Wave Pulse

Uponor Smatrix termopohon s adaptérom A-XXX

- sada retrofit 24V
 - vrátane 3 bajonetových adaptačných krúžkov ventilov rozdeľovača, montážny návod
 - rozhranie medzi existujúcimi rozdeľovačmi tretích strán a riadiacim systémom Uponor Smatrix
 - kompatibilný s 80% existujúcich rozdeľovačmi tretích strán
 - indikátor otvorenia / zatvorenia
 - NC (normálne zatvorené) = bez prúdu zatvorený
 - továrensky otvorený
 - Funkcia automatického vyváženia pre nové inštalácie alebo rekonštrukcie
 - teplotný rozsah: 0 ° C ... 60 ° C
 - výška: 58 mm + krúžok adaptéra
 - farba: modrá
- zoznam kompatibility na: www.uponor.com/download-centre
- výška zdvíhu: 5 mm
 - pripojovací kábel: 2x 0,75 mm² x 1 m
 - Ucoil: 24V / 50Hz
 - Pcoil: 1 W.
 - priemer: 44,3 mm



Položka č.	Dimenzia	d mm	OV V	P W	h mm	Bal. 2	Bal. 1	Jedn.	Cena:
1083575	24V, NC, 1W	44	24	~ 1	58	100	1	set	64,45 €

Uponor Vario PLUS termopohon NC

- s indikátorom otvorenia/zatvorenia
- vhodný pre prevádzku pri teplote do 60 °C
- výška: 54 mm
- trieda ochrany: IP54



Položka č.	Dimenzia	d mm	AG mm	OV V	P W	h mm	Bal. 2	Bal. 1	Jedn.	Cena:
1000138	24V MT30x1,5	40	30x1,5	24	~2	54	10	1	ks	32,50 €

Uponor Vario S termopohon NC

- s indikátorom otvorenia/zatvorenia
- vhodný pre prevádzku pri teplote do 60 °C
- výška: 54 mm
- trieda ochrany: IP54



Položka č.	Dimenzia	d mm	IG mm	OV V	P W	h mm	Bal. 2	Bal. 1	Jedn.	Cena:
1087778	24V FT30x1,5	44	30x1,5	24	~ 1	56	100	1	ks	36,51 €

Uponor Smatrix Base Pulse

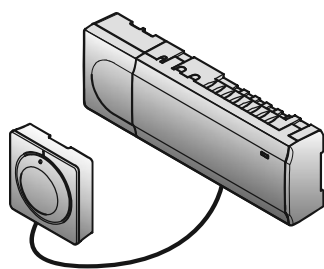

Uponor Smatrix Base s technológiou automatického vyváženia je ľahko ovládateľný, inteligentný systém na reguláciu teploty v miestnostiach. Automatické vyváženie optimalizuje spotrebu energie a komfort

nepretržitým sledovaním a prispôbovaním systému meniacim sa požiadavkám. Ďalšou výhodou je výber možností zapojenia, čo poskytuje lepšiu flexibilitu a rýchlosť montáže.

Výhody pre vás

- Je možné použiť pre sálavé vykurovanie a chladenie
- Nie je potrebné žiadne ručné vyregulovanie
- Rýchla montáž
- Jednoduché ovládanie koncovým užívateľom
- Minimálna údržba



Popis

- až 4 regulátory v jednom systéme
- prevádzkové napätie: 230 V
- automatické vyváženie optimalizuje využitie energie a komfort
- elektrické ovládanie
- podporuje až 6 izbových termostatov a 8 termopohonov (24 V) na jeden regulátor
- relé čerpadiel a kotlov
- test ventilov a čerpadiel
- regulácia relatívnej vlhkosti
- rôzne možnosti zapojenia (do série/do vetvy)
- 4-káblová Bus inštalácia
- komunikačný protokol: sériová zbernica RS485
- max. príkon na termopohon: 24 V AC / 0,2 A (0,4 A špičkový)

Smatrix Wave Pulse:

- miestny (Wi-Fi) alebo vzdialený prístup (potrebné pripojenie k internetu) pomocou aplikácie Uponor Smatrix Pulse App(s R-208)
- dočasný prístupový bod wi-fi pre priamy prístup (ak nebude dostupná miesta wi-fi) (s R-208)
- integrácia inteligentného domáceho ekosystému (Amazon Alexa, Google Home) (s R-208)
- ovládanie viacerých objektov (s R-208)
- prístup tretích strán na účely vzdialenej podpory (potrebné povolenie užívateľom) (s R-208)
- analýza historických trendov v aplikácii Uponor Smatrix Pulse (s R-208)
- programovanie časovača (s R-208)
- nastavenie Comfort (s R-208)
- diagnostika prívodu (s R-208)

Smatrix Wave:

- nastavenie Comfort/ECO (s I-143)

Použitie

- káblová zónová regulácia teploty pre sálavé vykurovanie a chladenie
- rozsah nastavenia: + 5 °C ... + 35 °C

Certifikácia

- CE / EAC

Uponor Smatrix Base Pulse

Uponor Smatrix Base štartovací set Pulse S

- bezstarostný balíček pripravený na použitie so základným nastavením systému pre byty
- na požiadanie je možné rozšíriť
- kompatibilné s regulátorom Uponor Smatrix Base Pulse X-245 Bus 6X
- trieda ochrany: Class II IP20
- farba: biela

Zložené z:

- 1x Uponor Smatrix com Pulse R-208
- 1x regulátor Uponor Smatrix Base Pulse X-245 Bus 6X
- 3x termostat Uponor Smatrix Base D+RH Style T-149 Bus
- stručný návod, bezpečnostné pokyny
- montážny materiál



Položka č.	Dimenzia	Bal. 2	Bal. 1	Jedn.	Cena:
1093280		3	1	set	1 243,20 €

Uponor Smatrix Base štartovací set Pulse L

- bezstarostný balíček pripravený na použitie so základným nastavením systému pre rodinné domy
- na požiadanie je možné rozšíriť
- kompatibilné s regulátorom Uponor Smatrix Base Pulse X-245 6X
- trieda ochrany: Class II IP20
- farba: biela

Zložené z:

- 1x Uponor Smatrix com Pulse R-208
- 2x regulátor Uponor Smatrix Base Pulse X-245 Bus 6X
- 5x termostat Uponor Smatrix Base D+RH Style T-149 Bus
- stručný návod, bezpečnostné pokyny
- montážny materiál



Položka č.	Dimenzia	Bal. 2	Bal. 1	Jedn.	Cena:
1093282		2	1	set	1 679,25 €

Uponor Smatrix Base Pulse X-245+R-208 6X



Položka č.	Dimenzia	OV V	Bal. 2	Bal. 1	Jedn.	Cena:
1093019		230	3	1	set	839,09 €

Uponor Smatrix Base Pulse

Uponor Smatrix Pulse com Pulse com R-208

- vytvára spojenie medzi systémom Uponor Smatrix Pulse, aplikáciou Uponor Smatrix Pulse a Uponor cloud

kompatibilné s:

- regulátorom Uponor Smatrix Base Pulse X-245 Bus 6X
- regulátorom Uponor Smatrix Wave Pulse X-265 6X
- napájanie: kábel RJ45 do reguláora Uponor Wave alebo Base Pulse
- rozhranie LAN: 10/100 Mbps (RJ45)
- protokoly LAN: Ethernet II
- trieda ochrany: Class II IP20
- farba: biela

Zložené z:

- Uponor Smatrix Pulse com R-208
- adaptéra pre montáž DIN lišty
- pripojovací kábel RJ45 (2 m)
- stručný návod, bezpečnostné pokyny
- montážny materiál



Položka č.	Dimenzia	Frequency MHz	l mm	b mm	d mm	Bal. 2	Bal. 1	Jedn.	Cena:
1093030		868	110	21	110	16	1	ks	684,61 €

Uponor Smatrix Base regulátor Pulse X-245 BUS 6X

- kompatibilné s regulátorom Uponor Smatrix Base Pulse X-245 Bus 6X
- trieda ochrany: Class II IP20
- farba: biela

Zložené z:

- regulátor Uponor Smatrix Base Pulse X-245 Bus 6X
- stručný návod, bezpečnostné pokyny
- montážny materiál



Položka č.	Dimenzia	OV V	l mm	b mm	d mm	Bal. 2	Bal. 1	Jedn.	Cena:
1093017		230	340	110	55	4	1	ks	257,26 €

Uponor Smatrix Base prídavný modul Pulse M-242 BUS 6X

- 6-kanálový prídavný modul regulátora Uponor Smatrix Base Pulse X-245 Bus 6X
- možnosť pripojenia až 6 termostátov a 6 termopohonov
- click-in inštalácia
- trieda ochrany: IP20
- farba: biela



Položka č.	Dimenzia	l mm	b mm	d mm	Bal. 2	Bal. 1	Jedn.	Cena:
1093134		141	110	55	16	1	ks	84,12 €

Uponor Smatrix Base Pulse

Uponor Smatrix Base hviezdnicový modul Pulse M-243 BUS 6X

- 6-kanálový hviezdnicový modul regulátora Uponor Smatrix Base Pulse X-245 Bus 6X
- možné flexibilné zapojenie (hviezdnicová topológia)
- podporuje až 6 termostatov
- trieda ochrany: IP20
- farba: biela



Položka č.	Dimenzia	l mm	b mm	d mm	Bal. 2	Bal. 1	Jedn.	Cena:
1093135		141	110	55	16	1	ks	67,25 €

Uponor Smatrix Base termostat D+RH Style T-149 Bus

- meria a zobrazuje vnímanú izbovú teplotu a relatívnu vlhkosť
- trieda ochrany: IP30
- farba: biela RAL9016

Funkcie:

- ukazovateľ požadovaného vykurovania alebo chladenia
- zameraná hodnota RH
- ukazovateľ Comfort / ECO
- funkcia ručného prepínania V/Ch
- funkcia povoleného chladenia (v jednotlivých miestnostiach)
- zobrazuje stupne Celsia alebo Fahrenheita
- prevádzkové režimy: izbový termostat (RT), vnútorný s podlahovým max/min (RFT), diaľkový snímač (RS), diaľkový vonkajší snímač (RO)
- kalibrácia teploty
- voliteľné: je možné pripojiť podlahový snímač

Zložené z:

- termostat Uponor Smatrix Base D+RH Style T-149 Bus
- montážny materiál



Položka č.	Dimenzia	l mm	b mm	w mm	Bal. 2	Bal. 1	Jedn.	Cena:
1087813		80	9	81	180	1	ks	133,61 €

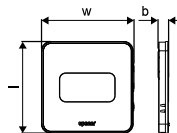

Uponor Smatrix Base Pulse

Uponor Smatrix Base termostat D+RH Style T-149 Bus

- meria a zobrazuje vnímanú izbovú teplotu a relatívnu vlhkosť
- trieda ochrany: IP30
- farba: čierna

Funkcie:

- ukazovateľ požadovaného vykurovania alebo chladenia
- zameraná hodnota RH
- ukazovateľ Comfort / ECO
- funkcia ručného prepínania V/Ch
- funkcia povoleného chladenia (v jednotlivých miestnostiach)
- zobrazuje stupne Celsia alebo Fahrenheita
- prevádzkové režimy: izbový termostat (RT), podlahový snímač s nastavením max/min teploty (RFT), diaľkový snímač (RS), diaľkový vonkajší snímač (RO)
- kalibrácia teploty
- voliteľné: je možné pripojiť podlahový snímač

Zložené z:

- termostat Uponor Smatrix Base D+RH Style T-149 Bus
- montážny materiál

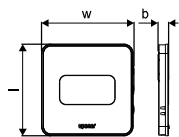

Položka č.	Dimenzia	l mm	w mm	Bal. 2	Bal. 1	Jedn.	Cena:
1087814	BLACK	80	81	180	1	ks	157,75 €

Uponor Smatrix Base PRO izbový snímač+RH Style T-141 Bus

- izbový snímač teploty a relatívnej vlhkosti (zapustená montáž)
- trieda ochrany: IP30
- farba: biela RAL9016

Zložené z:

- izbový snímač Uponor Smatrix Base PRO+RH Style T-141 Bus
- montážny materiál



Položka č.	Dimenzia	l mm	b mm	d mm	Bal. 2	Bal. 1	Jedn.	Cena:
1087812	FLUSH	55	55	9	180	1	ks	79,89 €

Uponor Smatrix Base Pulse

Uponor Smatrix Base T-141



NEW

Položka č.	Dimenzia	l mm	b mm	d mm	Bal. 2	Bal. 1	Jedn.	Cena:
1122237		81,5	81,5	10,6	20	1	ks	4,31 €

Uponor Smatrix Base termostat prog.+RH T-148 Bus

- meria a zobrazuje vnímanú izbovú teplotu a relatívnu vlhkosť
- trieda ochrany: IP30
- farba: lesklá biela

Funkcie:

- ukazovateľ požadovaného vykurovania alebo chladenia
- nameraná hodnota RH
- individuálny nočný útlm
- sprievodca nastavením času a prvého spustenia
- 6 preddefinovaných programov
- 1x voľne programovateľný program
- funkcia povoleného chladenia (v jednotlivých miestnostiach)
- zobrazuje stupne Celsia alebo Fahrenheita
- prevádzkové režimy: izbový termostat (RT), podlahový snímač s nastavením max/min teploty (RFT), diaľkový snímač (RS), diaľkový vonkajší snímač (RO)
- displej s podsvietením (vypne sa 10 sekúnd po poslednom stlačení tlačidla)
- zobrazuje verziu softvéru (pri spustení)
- možnosti: je možné pripojiť podlahový snímač

Zložené z:

- termostat Uponor Smatrix Base Prog.+RH T-148 Bus
- montážny materiál



Položka č.	Dimenzia	l mm	b mm	d mm	Bal. 2	Bal. 1	Jedn.	Cena:
1086977	RAL9016	80	80	26,5	75	1	ks	121,19 €

Uponor Smatrix Base Pulse

Uponor Smatrix Base digitálny termostat T-146 Bus

- meria a zobrazuje vnímanú teplotu a relatívnu vlhkosť
- trieda ochrany: IP30
- farba: lesklá biela

Funkcie:

- ukazovateľ požadovaného vykurovania alebo chladenia
- funkcia povoleného chladenia (v jednotlivých miestnostiach)
- zobrazuje stupne Celsia alebo Fahrenheita
- prevádzkové režimy: izbový termostat (RT), podlahový snímač s nastavením max/min teploty (RFT), diaľkový snímač (RS), diaľkový vonkajší snímač (RO)
- režim od časovača
- nočný útlm
- displej s podsvietením (vypne sa 10 sekúnd po poslednom stlačení tlačidla)
- zobrazuje verziu softvéru (pri spustení)
- možnosti: je možné pripojiť podlahový snímač

Zložené z:

- digitálny termostat Uponor Smatrix Base T-146 Bus
- montážny materiál



Položka č.	Dimenzia	l mm	b mm	d mm	Bal. 2	Bal. 1	Jedn.	Cena:
1086976	RAL9016	80	80	26,5	75	1	ks	112,54 €

Uponor Smatrix Base kolečkový termostat T-145 Bus POD

- meria pocitovú teplotu v miestnosti
- trieda ochrany: IP30
- farba: lesklá biela

Funkcie:

- svetelná signalizácia po zmene nastavenia teploty
- ukazovateľ požadovaného vykurovania/chladenia
- prepínač funkcie povolenia/zákazu funkcie časovača, ak je nainštalovaný
- možnosti: funkcia povolenie/zákazu časovača

Zložené z:

- kolečkový termostat Uponor Smatrix Base T-145 Bus POD
- montážny materiál



Položka č.	Dimenzia	l mm	b mm	d mm	Bal. 2	Bal. 1	Jedn.	Cena:
1086975	RAL9016	80	80	26,5	75	1	ks	55,63 €

Uponor Smatrix Base Pulse

Uponor Smatrix Base podomietk. termostat T-144 Bus

- meria pocitovú teplotu v miestnosti
- určený na montáž do krabice v stene vrátane rámu
- trieda ochrany: IP30
- farba: lesklá biela

Funkcie:

- ukazovateľ požiadavky vykurovania/chladenia
- prepínač funkcie povoliť/zakázať funkciu časovača, ak je nainštalovaný

Zložené z:

- podomietkový termostat Uponor Smatrix Base T-144
- montážny materiál
- vnútorný rám



Položka č.	Dimenzia	l mm	b mm	d mm	Bal. 2	Bal. 1	Jedn.	Cena:
1086973	RAL9016	81,5	81,5	41,7	60	1	ks	88,40 €

Uponor Smatrix Base verejný termostat T-143 Bus

- meria pocitovú teplotu v miestnosti
- trieda ochrany: IP30
- farba: lesklá biela

Funkcie:

- potenciometer na zadnej strane pre nastavenú teplotu
- detektor neoprávnenej manipulácie
- vstup so suchým kontaktom pre nútené ECO pomocou napr.: SMS modulu alebo BMS
- vstup so suchým kontaktom pre prepínanie vykurovania/chladenia
- prepínač výberu funkcie/snímača
- možnosť: je možné pripojiť podlahový, vonkajší alebo diaľkový snímač

Zložené z:

- verejný termostat Uponor Smatrix Base T-143 Bus
- montážny materiál



Položka č.	Dimenzia	l mm	b mm	d mm	Bal. 2	Bal. 1	Jedn.	Cena:
1086972	RAL9016	80	80	26,5	75	1	ks	76,99 €

Uponor Smatrix podlahový/diaľkový snímač S-1XX

- je možné kombinovať s termostatmi Uponor Smatrix Wave/Base(Pro)
- môže sa využiť ako podlahový alebo diaľkový snímač
- dĺžka: 3 m
- typ snímača: NTC 10 kOhm pri 25 °C



Položka č.	Dimenzia	L m	Bal. 2	Bal. 1	Jedn.	Cena:
1071684		3	63	1	ks	41,36 €

Uponor Smatrix Base Pulse

Uponor Smatrix Base rámik Style T-149 A-14X

- rámik T-149 pre nástennú montáž
- vrátane montážneho materiálu
- farba: biela RAL9016

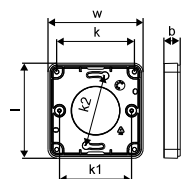

Položka č.	Dimenzia	l	b	k	k1	k2	w	Bal. 2	Bal. 1	Jedn.	Cena:
1087821		79	14	65	60	60	79	90	1	ks	4,40 €

Uponor Smatrix Base rámik Style T-149 A-14X

- rámik T-149 pre nástennú montáž
- vrátane montážneho materiálu
- farba: čierna

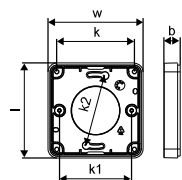

Položka č.	Dimenzia	l	b	k	k1	k2	w	Bal. 2	Bal. 1	Jedn.	Cena:
1087822	BLACK	79	14	65	60	60	79	90	1	ks	4,73 €

Uponor Smatrix A-1XX



Položka č.	Dimenzia	l	h	d	Bal. 2	Bal. 1	Jedn.	Cena:
1086986	RAL9016	90	90	2,1	250	1	ks	7,84 €

Uponor Smatrix Base Pulse

Uponor Smatrix Base bus kábel A-145

- 4-žilový bus kábel umožňuje pripojiť zariadenie Uponor Smatrix Base / Base PRO
- 2 žily pre napájanie / 2 žily pre prenos dát
- tienenie: hliníková / polyesterová fólia s označenou páskou
- rozsah teplôt: - 20 °C ... + 80 °C
- prierez: AWG22
- puzdro: PVC
- menovité napätie: 400 V AC/DC



Položka č.	Dimenzia	L m	Bal. 2	Bal. 1	Jedn.	Cena:
1071670	50m	50	2	1	ks	126,92 €

Uponor Smatrix relé modul H/C M-1XX

- rozhranie so zdrojom vykurovania / chladenia
- prepínanie UK / CHL medzi Uponor Smatrix a UK / CHL zdrojom tepla
- vrátane zásuvky pre montáž na DIN lištu, manuálu, montážny materiál
- kontakt: 2 prepínacie (CO)
- Ucoil: 24VDC
- skúšobné napätie: 5 kV
- trieda ochrany: IP40
- spínacie napätie: 380VAC, 125VDC
- spínací prúd: 5A @ 250VAC, 5A @ 30VDC
- materiál kontaktov: pokovované Ag + Au
- teplotný rozsah: -40 °C ... + 70 °C



Položka č.	Dimenzia	OV V	I mm	b mm	d mm	Bal. 2	Bal. 1	Jedn.	Cena:
1083576	24V	24	85,5	16	70,5	84	1	ks	156,84 €

Uponor Smatrix relé modul H/C M-1XX

- rozhranie so zdrojom vykurovania / chladenia
- prepínanie UK / CHL medzi Uponor Smatrix a UK / CHL zdrojom tepla
- vrátane zásuvky pre montáž na DIN lištu, manuálu, montážny materiál
- kontakt: 2 prepínacie (CO)
- Ucoil: 230VAC
- skúšobné napätie: 5 kV
- trieda ochrany: IP40
- spínacie napätie: 380VAC, 125VDC
- spínací prúd: 5A @ 250VAC, 5A @ 30VDC
- materiál kontaktov: pokovované Ag + Au
- teplotný rozsah: -40 °C ... + 70 °C



Položka č.	Dimenzia	OV V	I mm	b mm	d mm	Bal. 2	Bal. 1	Jedn.	Cena:
1083577	230V	230	85,5	16	70,5	16	1	ks	169,69 €

Uponor Smatrix Base Pulse

Uponor Smatrix termopohon s adaptérom A-XXX

- sada retrofit 24V
 - vrátane 3 bajonetových adaptačných krúžkov ventilov rozdeľovača, montážny návod
 - rozhranie medzi existujúcimi rozdeľovačmi tretích strán a riadiacim systémom Uponor Smatrix
 - kompatibilný s 80% existujúcich rozdeľovačmi tretích strán
 - indikátor otvorenia / zatvorenia
 - NC (normálne zatvorené) = bez prúdu zatvorený
 - továrensky otvorený
 - Funkcia automatického vyváženia pre nové inštalácie alebo rekonštrukcie
 - teplotný rozsah: 0 ° C ... 60 ° C
 - výška: 58 mm + krúžok adaptéra
 - farba: modrá
- zoznam kompatibility na: www.uponor.com/download-centre
- výška zdvíhu: 5 mm
 - pripojovací kábel: 2x 0,75 mm² x 1 m
 - Ucoil: 24V / 50Hz
 - Pcoil: 1 W.
 - priemer: 44,3 mm



Položka č.	Dimenzia	d mm	OV V	P W	h mm	Bal. 2	Bal. 1	Jedn.	Cena:
1083575	24V, NC, 1W	44	24	~ 1	58	100	1	set	64,45 €

Uponor Vario PLUS termopohon NC

- s indikátorom otvorenia/zatvorenia
- vhodný pre prevádzku pri teplote do 60 °C
- výška: 54 mm
- trieda ochrany: IP54



Položka č.	Dimenzia	d mm	AG mm	OV V	P W	h mm	Bal. 2	Bal. 1	Jedn.	Cena:
1000138	24V MT30x1,5	40	30x1,5	24	~2	54	10	1	ks	32,50 €

Uponor Vario S termopohon NC

- s indikátorom otvorenia/zatvorenia
- vhodný pre prevádzku pri teplote do 60 °C
- výška: 54 mm
- trieda ochrany: IP54



Položka č.	Dimenzia	d mm	IG mm	OV V	P W	h mm	Bal. 2	Bal. 1	Jedn.	Cena:
1087778	24V FT30x1,5	44	30x1,5	24	~ 1	56	100	1	ks	36,51 €

Uponor Smatrix Base PRO / Style

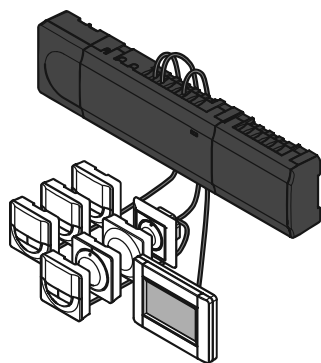

Uponor Smatrix BasePRO s technológiou automatického vyváženia je ľahko ovládateľný, inteligentný systém na reguláciu teploty v miestnostiach. Automatické vyváženie optimalizuje spotrebu energie a komfort nepretržitým sledovaním a prispôbovaním systému meniacim sa požiadavkám.

Užívateľsky prívetivá dotyková obrazovka umožňuje, aby všetci využívali pokročilú technológiu pomocou diaľkového ovládania

Výhody pre vás

- Je možné použiť pre sálavé vykurovanie a chladenie
- Nie je potrebné žiadne ručné vyregulovanie
- Rýchla montáž
- Jednoduché ovládanie pre užívateľa
- Integrácia KNX



Popis

- až 16 regulátorov v jednom systéme
- prevádzkové napätie: 230 V
- automatické vyváženie optimalizuje využitie energie a komfort
- elektrické ovládanie
- podporuje až 6 izbových termostátov a 8 termopohonov (24 V) na jeden regulátor
- relé čerpadiel a kotlov
- test ventilov a čerpadiel
- regulácia relatívnej vlhkosti
- rôzne možnosti zapojenia (do série/do vetvy)
- 4-káblová Bus inštalácia
- komunikačný protokol: sériová zbernica RS485
- max. príkon na termopohon: 24 V AC / 0,2 A (0,4 A špičkový)
- zobrazuje informácie a nastavenie regulátora
- teplotné úsporné programy pre každý kanál
- obmedzenie max./min. teploty
- prázdninový režim
- automatická zmena času leto/zima
- bypass miestnosti
- funkcia kontroly miestnosti
- diagnostika systému
- pokročilé nastavenia chladenia
- vizualizácia trendov (nastavená teplota v porovnaní s teplotou v miestnosti atď.)
- nastavenie príslušenstva
- voliteľné: podpora BMS cez rozhranie KNX (s R-147)

Použitie

- káblová zónová regulácia teploty pre sálavé vykurovanie a chladenie
- rozsah nastavenia: + 5 °C ... + 35 °C

Certifikácia

- CE / EAC

Uponor Smatrix Base PRO / Style

Uponor Smatrix Base PRO regulátor X-147 Bus

- trieda ochrany: Class II IP20
- farba: šedá RAL7015

Zložené z:

- regulátora Uponor Smatrix Base PRO X-147 Bus 6X
- stručný návod, bezpečnostné pokyny
- karta micro SD (predmontovaná)
- DIN lišta (dĺžka: 37 cm)
- montážny materiál



Položka č.	Dimenzia	OV V	l mm	b mm	d mm	Bal. 2	Bal. 1	Jedn.	Cena:
1087162	6X	230	336	110	55	4	1	ks	417,15 €

Uponor Smatrix Base prídavný modul M-140 Bus

- 6-kanálový prídavný modul regulátora Uponor Smatrix Base Pulse X-145 Bus 6X
- možnosť pripojenia až 6 termostatov a 6 termopohonov
- click-in inštalácia
- trieda ochrany: IP20
- farba: šedá



Položka č.	Dimenzia	l mm	b mm	d mm	Bal. 2	Bal. 1	Jedn.	Cena:
1071686	6X	141	110	55	16	1	ks	84,12 €

Uponor Smatrix Base hviezdicový modul M-141 Bus

- 6-kanálový hviezdicový modul regulátora Uponor Smatrix Base Pulse X-145 Bus 6X
- možné flexibilné zapojenie (hviezdicová topológia)
- podporuje až 6 termostatov
- trieda ochrany: IP20
- farba: šedá



Položka č.	Dimenzia	l mm	h mm	d mm	Bal. 2	Bal. 1	Jedn.	Cena:
1071651	8X	141	110	55	16	1	ks	98,40 €

Uponor Smatrix Base PRO / Style

Uponor Smatrix Base PRO interface I-147 Bus

- samostatné rozhranie pre regulátor Uponor Smatrix Wave X-147 Bus 6X
- trieda ochrany: Class II IP20
- farba: biela RAL9016

Zložené z:

- rozhranie Uponor Smatrix Base PRO I-147
- zdroj
- montážny materiál
- nástenný rám
- leták s návodom



Položka č.	Dimenzia	Bal. 2	Bal. 1	Jedn.	Cena:
1087161		7	1	ks	404,67 €

Uponor Smatrix Base PRO izbový snímač+RH Style T-141 Bus

- izbový snímač teploty a relatívnej vlhkosti (zapustená montáž)
- trieda ochrany: IP30
- farba: biela RAL9016

Zložené z:

- izbový snímač Uponor Smatrix Base PRO+RH Style T-141 Bus
- montážny materiál



Položka č.	Dimenzia	l mm	b mm	d mm	Bal. 2	Bal. 1	Jedn.	Cena:
1087812	FLUSH	55	55	9	180	1	ks	79,89 €

Uponor Smatrix Base T-141



NEW

Položka č.	Dimenzia	l mm	b mm	d mm	Bal. 2	Bal. 1	Jedn.	Cena:
1122237		81,5	81,5	10,6	20	1	ks	4,31 €

Uponor Smatrix Base PRO / Style

Uponor Smatrix Base časovač I-143 Bus

- sprievodca nastavením času a prvého spustenia
- prázdninový režim
- ukazovateľ Comfort/ECO
- funkcia ručného prepínania V/Ch
- 6 preddefinovaných programov
- 1 vymeniteľný program
- nastavenie hodnoty stlmenia ECO
- vynulovanie hodín
- funkcia časovača
- zapnutie/vypnutie automatického vyvažovania
- podsvietenie
- zobrazuje verziu softvéru
- trieda ochrany: IP30
- farba: lesklá biela

Zložené z:

- časovač Uponor Smatrix Base I-143 Bus
- montážny materiál



Položka č.	Dimenzia	l mm	b mm	d mm	Bal. 2	Bal. 1	Jedn.	Cena:
1086978	RAL9016	80	80	26,5	75	1	ks	155,43 €

Uponor Smatrix Base PRO / Style

Uponor Smatrix Base PRO gateway modul R-147 KNX

- spája systém Uponor Smatrix Base PRO so zariadením BMS alebo s KNX
- napájanie: 230 V AC (+ 10 % / - 15 %) / 50/60 Hz
- vnútorná poisťka: T5 F3.15AL 250 V, 5 x 20 3,15 A rýchlo reagujúca
- prevádzková teplota: 0 °C ... + 45 °C
- skladovacia teplota: - 20 °C ... + 70 °C
- max. spotreba: 45 W
- pripojenie napájania: 1m kábel s euro vidlicou
- pripojovacie svorky pre systémovú zbernicu BUS: 0,2 mm² ... 1,5 mm²
- trieda ochrany: IP20 II

Funkcie:

- teplota v miestnosti z termostátov Uponor Base alebo KNX termostátov tretej strany
- nastavenie v miestnosti z termostátov Uponor Base alebo KNX termostátov tretej strany
- relatívna vlhkosť v miestnosti z termostátov Uponor Base alebo KNX termostátov tretej strany
- teplota podlahy v miestnosti z termostátov Uponor Base alebo KNX termostátov tretej strany
- stav termopohonu zo systémov Uponor Base alebo KNX systémov tretej strany
- nútený ECO zo systémov Uponor Base alebo KNX systémov tretej strany
- výkon čerpadla zo systémov Uponor Base alebo KNX systémov tretej strany
- výkon kotla zo systémov Uponor Base alebo KNX systémov tretej strany
- nastavenie/okruh krivky vykurovania/chladenia z Uponor Move PRO do BMS alebo naopak
- režimy vykurovania/chladenia z Uponor Base PRO do BMS alebo naopak

Zložené z:

- gateway modul R-147 KNX
- zdroj
- montážny materiál (2 skrutky a 2 hmoždinky)
- stručný návod



Položka č.	Dimenzia	OV V	l mm	b mm	d mm	Bal. 1	Jedn.	Cena:
1087164		230	90	17,5	60	1	ks	520,20 €

Uponor Smatrix Move

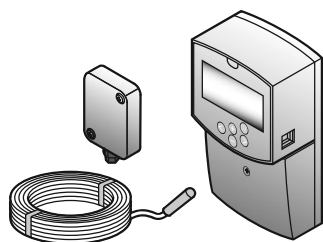

Uponor Smatrix Move je inteligentný ekvitermický regulátor pre vykurovacie systémy. Úpravou nastavenia podľa nameraných vonkajších a vnútorných teplôt optimalizuje teplotu privádzanej vody. Optimálny

výkon a úspora energie sú zabezpečené kompenzačnými režimami.



Popis

- harmonogram programov Comfort a Eco
- informácie o stave v reálnom čase
- ovládanie pre samostatné čerpadlá i kombinácie s izbovými termostatmi Uponor
- niekoľko vyrovnávacích režimov
- voliteľné: sekundárne riadenie okruhu vykurovania / teplej vody
- voliteľné: prídavné rozmrazovanie
- voliteľné: ochrana proti kondenzácii

Použitie

- regulácia teploty privodnej vody

Certifikácia

- CE

Výhody pre vás

Harmonogram programov Comfort a Eco

Informácie o stave v reálnom čase

Ovládanie pre samostatné čerpadlá i kombinácie s izbovými termostatmi Uponor

Voliteľné: sekundárne riadenie okruhu vykurovania / teplej vody

Uponor Smatrix Move

UPONOR SMATRIX MOVE (BEZDRÓTOVÝ SYSTÉM)

Nižšie uvedené obrázky predstavujú systém Uponor Smatrix Move s rôznymi možnosťami montáže a bezdrôtovým termostatom.

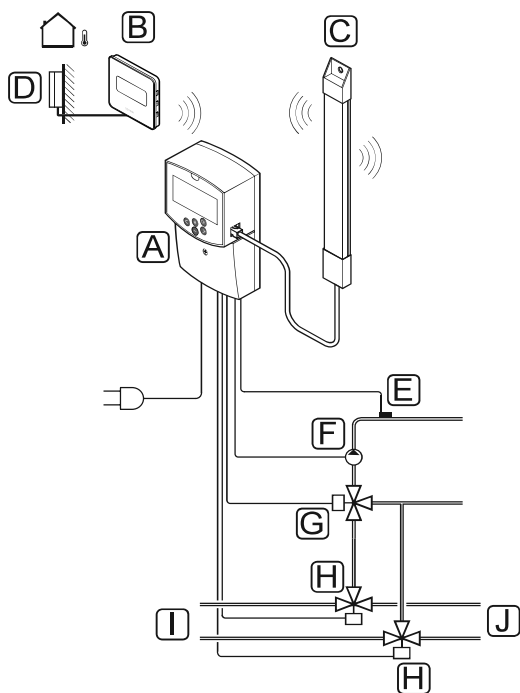

Poz.	Popis
A	Uponor Smatrix Move X-157 (regulátor X-157)
B	Uponor Smatrix Wave T-169 (digitálny termostát s RH T-169)
C	Uponor Smatrix Move A-155 (anténa)
D	Uponor Smatrix S-1XX (vonkajší snímač S-1XX)
E	Uponor Smatrix Move S-152 (snímač teploty prívodnej vody S-152)
F	Obehové čerpadlo
G	Zmiešavací ventil
H	Trojcestný prepínací ventil, voliteľný pre systémy vykurovania/chladenia
I	Potrúbie od/ku zdroju vykurovania
J	Potrúbie od/ku zdroju chladenia

3.3 Komponenty Uponor Smatrix Move

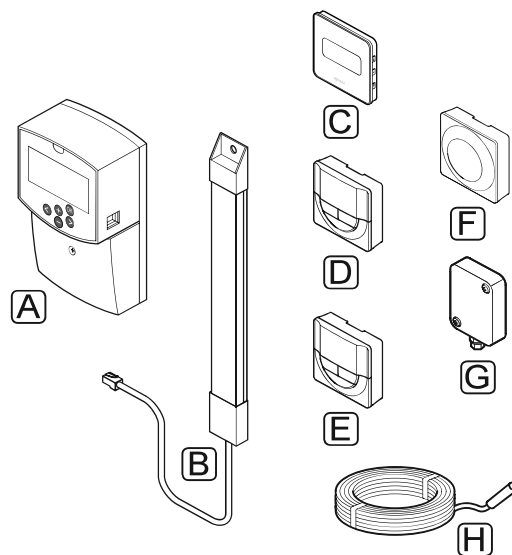

Poz.	Názov Uponor	Popis
A	Uponor Smatrix Move X-157	Regulátor
B	Uponor Smatrix Move A-155	Anténa
C	Uponor Smatrix Wave T-169 (digitálny termostát s RH T-169)	Digitálny termostát so snímačom relatívnej vlhkosti a snímač operatívnej teploty
D	Uponor Smatrix Wave T-168 (programovateľný digitálny termostát s RH T-168)	Programovateľný digitálny termostát so snímačom relatívnej vlhkosti
E	Uponor Smatrix Wave T-166 (digitálny termostát T-166)	Digitálny termostát
F	Uponor Smatrix Wave T-163 (verejný termostát T-163)	Verejný termostát
G	Uponor Smatrix S-1XX	Snímač vonkajšej teploty
H	Uponor Smatrix Move S-152	Snímač teploty prívodnej a vratnej teploty

Uponor Smatrix Move

Uponor Smatrix Move regulátor prívodu X-157 Wired

- regulátor teploty prívodnej vody
- riadiaci režim: len pre vykurovanie
- princíp riadenia: kompenzácia vonkajšej teploty

Funkcie:

- aktivácia zmiešavacieho ventilu
- týždenný program s 9 predprogramovanými harmonogramami
- 4 voľne programovateľné harmonogramy
- režim čerpadlo Stand Alone
- čerpadlo v kombinácii s regulátorom Uponor Smatrix Base alebo Wave
- informácie o prívodnej teplote, vonkajšej teplote a teplote v miestnosti v reálnom čase
- informácie o stave zmiešavacieho ventilu v reálnom čase
- informácie v reálnom čase o aktuálnom dni zobrazené v grafe (komfortná a znížená teplota)

Možnosti:

- výroba TUV a riadenie kotla
- vykurovací okruh
- regulovanie prívodnej vody s teplotou až 100 °C
- 2 univerzálne výstupy
- 2 univerzálne vstupy
- bezpečnostný kontakt termostatu
- 230 V servopohon

Obsah:

- regulátor Uponor Smatrix Move H
- snímač prívodu/spiatočky
- vonkajší snímač

- trieda ochrany: IP30 II
- farma: tmavo šedá



Položka č.	Dimenzia	l mm	b mm	d mm	Bal. 2	Bal. 1	Jedn.	Cena:
1071693		160	86	53	4	1	set	313,69 €

Uponor Smatrix Move PLUS anténa A-155 Radio

- náhradná anténa pre regulátor Uponor Smatrix Move
- umožňuje bezdrôtové pripojenie k termostatom Uponor Smatrix Wave

Obsah:

- anténa Uponor Smatrix Move
- pripojovací kábel
- montážny materiál

- doplňujúca zhoda: EAC



Položka č.	Dimenzia	Frequency MHz	l mm	b mm	d mm	Bal. 2	Bal. 1	Jedn.	Cena:
1071676*		868	200	23	15	21	1	ks	192,51 €

Uponor Smatrix Move

Uponor Smatrix Move snímač prív./spiat. S-152

- snímač prívodu/spiatočky
- meria teplotu prívodu a spiatocky
- typ snímača: NTC 10 kΩ pri 25 °C
- dĺžka: 3 m
- trieda ochrany: IP68 II



Položka č.	Dimenzia	L m	Bal. 2	Bal. 1	Jedn.	Cena:
1071661	3m	3	63	1	ks	98,40 €

Uponor Smatrix vonkajší snímač S-1XX

- meria vonkajšiu teplotu
- vrátane montážneho materiálu
- je možné kombinovať s reguláciou Uponor Smatrix Wave/Move
- voliteľné bezdrôtové pripojenie pri kombinácii s Uponor Smatrix Wave verejný termostat
- trieda ochrany: IP55
- typ snímača: NTC 10 kΩ pri 25 °C
- farba: svetlo šedá



Položka č.	Dimenzia	Bal. 2	Bal. 1	Jedn.	Cena:
1071671*		45	1	ks	126,92 €

Uponor Smatrix relé modul H/C M-1XX

- rozhranie so zdrojom vykurovania / chladenia
- prepínanie UK / CHL medzi Uponor Smatrix a UK / CHL zdrojom tepla
- vrátane zásuvky pre montáž na DIN lištu, manuálu, montážny materiál
- kontakt: 2 prepínacie (CO)
- Ucoil: 24VDC
- skúšobné napätie: 5 kV
- trieda ochrany: IP40
- spínacie napätie: 380VAC, 125VDC
- spínací prúd: 5A @ 250VAC, 5A @ 30VDC
- materiál kontaktov: pokovované Ag + Au
- teplotný rozsah: -40 °C ... + 70 °C



Položka č.	Dimenzia	OV V	l mm	b mm	d mm	Bal. 2	Bal. 1	Jedn.	Cena:
1083576*	24V	24	85,5	16	70,5	84	1	ks	156,84 €

Uponor Smatrix Move

Uponor Smatrix relé modul H/C M-1XX

- rozhranie so zdrojom vykurovania / chladenia
- prepínanie UK / CHL medzi Uponor Smatrix a UK / CHL zdrojom tepla
- vrátane zásuvky pre montáž na DIN lištu, manuálu, montážny materiál
- kontakt: 2 prepínanie (CO)
- Ucoil: 230VAC
- skúšobné napätie: 5 kV
- trieda ochrany: IP40
- spínacie napätie: 380VAC, 125VDC
- spínací prúd: 5A @ 250VAC, 5A @ 30VDC
- materiál kontaktov: pokovované Ag + Au
- teplotný rozsah: -40 ° C ... + 70 ° C



Položka č.	Dimenzia	OV V	l mm	b mm	d mm	Bal. 2	Bal. 1	Jedn.	Cena:
1083577*	230V	230	85,5	16	70,5	16	1	ks	169,69 €

Uponor Smatrix Move 3-bodový servopohon 230V

- 230V servopohon
- 3-bodové ovládanie
- pre regulátor Uponor Smatrix Move



Položka č.	Dimenzia	OV V	Bal. 1	Jedn.	Cena:
1002357		230	1	ks	226,99 €

Uponor Fluvia Move/Move PLUS

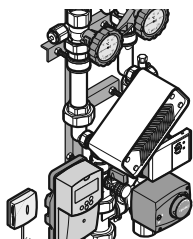

Čerpadlové skupiny Uponor Fluvia Move sú kompletne predmontované a otestované jednotky používané pre ekvitermickú prípravu dodávanej vody v systémoch, ktoré zásobujú aplikácie podlahového vykurovania

v rezidenčných a komerčných budovách.

Čerpadlové skupiny Fluvia Move obsahujú všetky komponenty potrebné na pripojenie do potrubnej siete a takisto aj využitia regulácie v závislosti od použitia.

Funkčné ovládacie nastavenie jednotky: regulácia teploty privádzanej teploty vody podľa počasia alebo regulácia teploty privádzanej chladiacej vody.

Výhody pre vás

- Kompletne predmontované jednotky: hydraulicky plne vyskúšané potrubné siete, elektrické zapojenie a plne odskúšané
- Čerpadlové skupiny obsahujú všetky potrebné komponenty
- Ekvitermická regulácia teploty privodnej vody
- S montážnymi držiakmi na pripevnenie na stenu alebo do skrine Uponor
- Jednoduché ovládanie pomocou menu Smatrix



Popis

- Predmontovaná čerpadlová skupina s ekvitermickým regulátorom Uponor Smatrix Move
- Vonkajší snímač teploty
- Snímač teploty privodnej vody
- 3-cestný zmiešavací ventil
- Servopohon
- Proporcionálna regulácia tlaku
- Možnosť vylepšiť vykurovanie/chladenie termostatom Uponor Smatrix T-168 (1071689) a anténou Uponor Smatrix (1071676)

Použitie

- Ekvitermická regulácia teploty privodnej vody
- Max. teplota 90 °C, primárna strana
- Max. sekundárny tlak: 6 bar pri 60 °C

Uponor Fluvia T regulačná stanica Push-12 TH-G

- Regulačná stanica s termostatom 12-28 °C
- Maximálna teplota sekundárneho okruhu je 50°C



Položka č.	Dimenzia	I	I1	I2	G	G1	b	b1	b2	h	h1	w	Bal. 2	Bal. 1	Jedn.	Cena:
		mm	mm	mm	palec	palec	mm	mm	mm	mm	mm	mm			ks	
1095127		332	38	129	CU15	3/4	40	65	65	84	42	240	60	1	ks	710,79 €

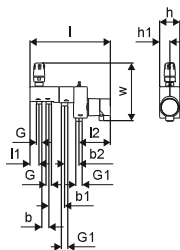

Uponor Fluvia

Uponor Fluvia T regulačná stanica Push-12 AC-G

- Regulačná stanica s 230 V pohonom
- Maximálna teplota sekundárneho okruhu je 50°C



Položka č.	Dimenzia	Bal. 2	Bal. 1	Jedn.	Cena:
1095128		60	1	ks	626,78 €

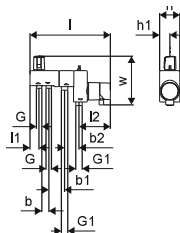

Uponor Fluvia T Push-12 WL-G

- Regulačná stanica s 230 V termopohonom, bezkáblovým termostatom a réleovým modulom
- Maximálna teplota sekundárneho okruhu je 60°C



Položka č.	Dimenzia	Bal. 2	Bal. 1	Jedn.	Cena:
1095130		60	1	ks	877,63 €

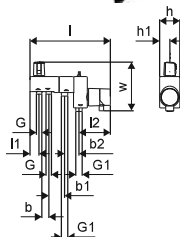

Uponor Fluvia rozdvojka svor. šroubenia



Položka č.	Dimenzia	l	c/c	Bal. 2	Bal. 1	Jedn.	Cena:
1005675	2xG3/4-3/4" Euro	50	40	50	1	set	37,34 €

Uponor Vario napúšťací a vypúšťací vent.

- Pre čerpadlovú skupinu Push 12



Položka č.	Dimenzia	AG	IG	Bal. 2	Bal. 1	Jedn.	Cena:
1061802	3/4" - 3/4"	palec	palec	10	1	set	59,17 €

Uponor Fluvia konc. uzáver s vypúšťaním

- Vyrobené z mosadze



Položka č.	Dimenzia	l	G	p	Bal. 2	Bal. 1	Jedn.	Cena:
1008497	G3/4	26	3/4	6+10	200	200	ks	12,92 €

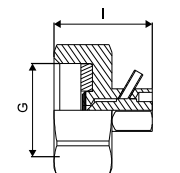

Uponor Fluvia

Uponor Aqua PLUS zátka s tesnením pre RZ



Položka č.	Dimenzia	I mm	I1 mm	G palec	z1 mm	Bal. 2	Bal. 1	Jedn.	Cena:
1001337	3/4"FT	12	7	3/4	5	250	10	ks	2,61 €

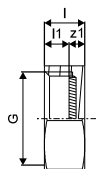

Uponor Fluvia Push 23

Popis

- Čerpadlo WILO Yonos Para 15/6 RKA: Q: 0,1-2,5 m³/h, H: 6-2,4 m, EEI 0,17
- Regulácia konštantnej teploty na výstupe: 20 - 55 ° C
- S teplomerom
- s odvzdušňovacím ventilom
- Jednoduché napúšťanie cez spätný ventil

Použitie

- Pripojenie do rozdeľovačov Uponor, montáž na/do steny
- Max. 90°, primárna strana
- Max. 55°, sekundárna strana

Uponor Fluvia Move regulačná stanica Push-23-A-AC

- Čerpadlo (Wilo Yonos Para 15/6): Q: 0,1-2,5 m³/h, H: 6-2,4 m EEI 0,17
- Guľový kohút + regulačný ventil na primárnej strane
- Pripojenie na sekundárnej strane G1 (MT)
- Možnosť pripojenia rozdeľovača z ľavej alebo pravej strany



Položka č.	Dimenzia	Flow Rate m ³ /h	kvs m ³ /h	OV V	P W	p bar	b mm	b1 mm	Bal. 2	Bal. 1	Jedn.	Cena:
1085008		0,1-2,5	S 1,2 / R 2,7	230	52	6	70	225/215	30	1	ks	1 718,29 €

Uponor Fluvia T regulačná stanica Push-23-B-W

- Maximálny výkon: 10 kW
- kvs ventilu: 1,2 m³/h
- Teplota a prietok vody riadený termostatom s kapilárnym snímačom



Položka č.	Dimenzia	Flow Rate m ³ /h	kvs m ³ /h	OV V	P W	p bar	Q kW	b mm	b1 mm	Bal. 2	Bal. 1	Jedn.	Cena:
1078304		0,1-2,5	S 1,2 / R 2,7	230	52	6	10	70	225/215	55	1	ks	948,78 €

Uponor Fluvia

Uponor Fluvia Move 3-bodový pohon Push-23-A-AC



Položka č.	Dimenzia	OV V	Bal. 2	Bal. 1	Jedn.	Cena:
1086665	230V	230	16	1	ks	317,97 €

Uponor Fluvia MPG

Uponor Fluvia Move regulačná stanica MPG-10-A-W

- Čerpadlo (WLO Yonos Para 15/6): Q: 0,1-2,5 m³/h, H: 6-2,4 m, EEI 0,17
- Guľový kohút + vyvažovací ventil na primárnej strane
- Sekundárne pripojenie G1 (MT)
- Pripojenie rozdeľovača z ľavej alebo pravej strany



Položka č.	Dimenzia	Flow Rate m ³ /h	kvs m ³ /h	OV V	P W	p bar	b mm	b1 mm	Bal. 2	Bal. 1	Jedn.	Cena:
1078306*		0,1-2,5	4,3	230	52	6	70	225/215	30	1	ks	1 733,15 €

Uponor Fluvia regulačná stanica MPG-10-B-W

- Čerpadlo (WLO Yonos Para 15/6): Q: 0,1-2,5 m³/h, H: 6-2,4 m, EEI 0,17
- Guľový kohút + vyvažovací ventil na primárnej strane
- Sekundárne pripojenie G1 (MT)
- Pripojenie rozdeľovača z ľavej alebo pravej strany



Položka č.	Dimenzia	Flow Rate m ³ /h	kvs m ³ /h	OV V	P W	p bar	b mm	b1 mm	Bal. 2	Bal. 1	Jedn.	Cena:
1078307*		0,1-2,5	4,3	230	52	6	70	225/215	30	1	ks	1 019,93 €

Uponor Fluvia KRS-32

Uponor Fluvia

Uponor Fluvia T KRS-6

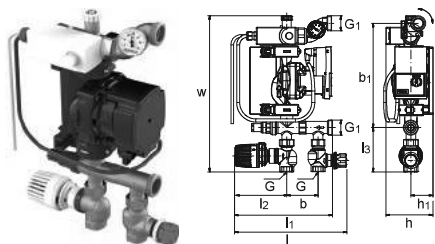

Položka č.	Dimenzia	l	l1	l2	l3	G	G1	b	b1	h	h1	w	kvs	p	Bal. 2	Bal. 1	Jedn.	Cena:
		mm	mm	mm	mm	palec	palec	mm	mm	mm	mm	mm	m ³ /h	bar				€
1119443		251	218	116	98	3/4	1	70	NaN	104	50	347	S 1,2 / R 2,7	6	55	1	ks	920,67

Uponor Fluvia Push CPG

Uponor Fluvia Move regulačná stanica CPG-15-C-W

- Inštalácia v technickej miestnosti
- Menovitý tepelný výkon: 15 kW
- Smatrix Move, 3-cestný ventil s 230V pohonom
- Čerpadlo Wilo Para: Q: 0,1-2,5 m³ / h, H: 6-2,4 m, EEI 0,17
- Primárne pripojenie Rp1 (FT)
- Guľové kohúty na sekundárnej strane, pripojenie Rp1 (FT)

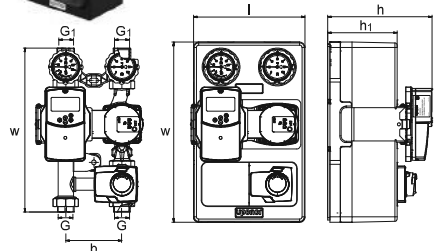

Položka č.	Dimenzia	l	G	G1	b	h	h1	w	w1	kvs	p	Bal. 2	Bal. 1	Jedn.	Cena:
		mm	palec	palec	mm	mm	mm	mm	mm	m ³ /h	bar				€
1119445		248	1	1	125	232	154	365	400	2,5 - 12	6	18	1	ks	2 310,32

Uponor Fluvia regulačná stanica CPG-15-D-W

- Inštalácia v technickej miestnosti
- Menovitý tepelný výkon: 15 kW
- Čerpadlo Wilo Para: Q: 0,1-2,5 m³ / h, H: 6-2,4 m, EEI 0,17
- Primárne pripojenie Rp1 (FT)
- Guľové kohúty na sekundárnej strane, pripojenie Rp1 (FT)
- možnosť osadenia pohonu 3-cestného ventilu a regulátora Uponor Smatrix Move

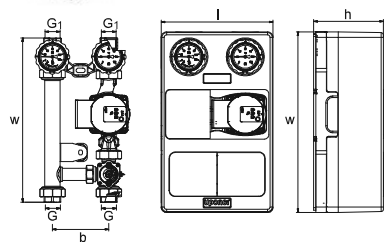

Položka č.	Dimenzia	l	G	G1	b	h	w	w1	kvs	p	Bal. 2	Bal. 1	Jedn.	Cena:
		mm	palec	palec	mm	mm	mm	mm	m ³ /h	bar				€
1119448		248	1	1	125	154	365	400	2,5 - 12	6	18	1	ks	1 265,45

Uponor Fluvia

Uponor Fluvia havarijný termostat

Uponor havarijný termostat 5-60°C PUMP stop

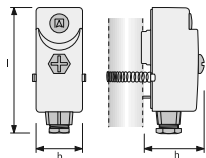

Položka č.	Dimenzia	l mm	b mm	h mm	Bal. 2	Bal. 1	Jedn.	Cena:
1005504	5-60	105	38	55	10	1	ks	69,30 €

Uponor Fluvia Push PPG

Uponor Fluvia Move PLUS regul. stanica EPG-6-A-W

- Potrebne ovládacie príslušenstvo:
- termostat Uponor Smatrix T-168 (1071689)
- anténa Uponor Smatrix (1071676)



Položka č.	Dimenzia	Flow Rate m³/h	kvs m³/h	OV V	P W	p bar	Q kW	Bal. 2	Bal. 1	Jedn.	Cena:
1078310		0,1-2,5	7	230	45	6	1-6	8	1	ks	3 214,34 €

Uponor Smatrix Move pro



Položka č.	Dimenzia	OV V	Bal. 1	Jedn.	Cena:
1002356	A-15X 24V 0-10 V	24	1	ks	298,57 €

Uponor Smatrix Move 3-bodový servopohon 230V

- 230V servopohon
- 3-bodové ovládanie
- pre regulátor Uponor Smatrix Move



Položka č.	Dimenzia	OV V	Bal. 1	Jedn.	Cena:
1002357		230	1	ks	226,99 €

Uponor Fluvia Accessories

Uponor Base

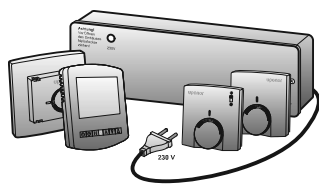

Úsporný 230V systém zónovej regulácie pre sáľavé vykurovanie, ktorý sa ľahko montuje a používa. Bežný postup zapojenia. Ovládacie prostriedky sú známe a ľahko sa s nimi pracuje.

Výhody pre vás

- Štandardné 230V elektrické vodiče
- Široký výber termostatov
- Jednoduchá montáž a použitie
- Spoločný spôsob zapojenia a ovládania
- Jednoduchá integrácia do štandardnej on/off regulácie



Popis

- štandardné zapojenie 230 V
- spoločný spôsob zapojenia a ovládania
- jednoduchá integrácia do štandardnej on/off regulácie
- voliteľné: ovládanie čerpadla

Použitie

- káblová zónová regulácia teploty pre sáľavé vykurovanie

Certifikácia

- CE

Uponor Base T-27



NEW

Položka č.	Dimenzia	OV V	farba	Bal. 2	Bal. 1	Jedn.	Cena:
1120075	230V RAL9016	230V	RAL 9016	75	1	ks	136,94 €

Uponor Smatrix podlahový/dial'kový snímač S-1XX

- je možné kombinovať s termostatmi Uponor Smatrix Wave/Base(Pro)
- môže sa využiť ako podlahový alebo dial'kový snímač
- dĺžka: 3 m
- typ snímača: NTC 10 kOhm pri 25 °C



Položka č.	Dimenzia	L m	Bal. 2	Bal. 1	Jedn.	Cena:
1071684		3	63	1	ks	41,36 €

Uponor Space



chladení.

Uponor Space je špeciálne upravený systém regulácie pre stropné panely sálavého vykurovania a chladenia s jednoduchou montážou a prevádzkou. Obsahuje detekciu kondenzácie pre maximálnu bezpečnosť pri

Výhody pre vás

- Ochrana voči kondenzácii
- Jednoduchá inštalácia a použitie
- hydraulické ovládanie prietoku
- Systém regulácie vykurovania a chladenia s rýchlou odozvou
- Pripojenie až 5 snímačov rosného bodu pre maximálnu bezpečnosť



Popis

- systém regulácie sálavého vykurovania a chladenia s rýchlou odozvou
- jednoduchá inštalácia a použitie
- ochrana voči kondenzácii
- hydraulické ovládanie prietoku
- pripojenie až 5 snímačov rosného bodu pre maximálnu bezpečnosť

Použitie

- sálavé vykurovanie a chladenie

Uponor Space konvertor rosného bodu TK 1PF

- konvertor rosného bodu pre až 1-5 snímačov rosného bodu

Funkcia:

- vyhodnocuje informácie o rosnom bode
- aktivácia integrovaného kontaktu pri dosiahnutí rosného bodu
- podporuje až 5 snímačov rosného bodu
- výstup signálom suchého kontaktu (max. zaťaženie 48 V~ / 60 V DC)

Možnosti:

- montáž na externú DIN lištu
- montáž do externého plastového puzdra
- vzdialená komunikácia s externým BAS

- zhoda: CE

- prevádzkové napätie: 24 V / 50-60 Hz



Položka č.	Dimenzia	OV	I	b	d	farba	Bal. 1	Jedn.	Cena:
1000314	24V	24	85	36	60	RAL 9010	1	ks	153,68 €

Uponor Space

Uponor Space snímač rosného bodu TF 3 PR

- 24V snímač rosného bodu TR 2/3 a TK 1 PF
- detekcia kondenzácie
- montáž do omietnutých stropov/stien alebo na potrubie prívodnej vody



Položka č.	Dimenzia	OV V	l mm	b mm	d mm	Bal. 2	Bal. 1	Jedn.	Cena:
1000312	24V	230	70	20	7	10	1	ks	122,39 €

Uponor Space snímač rosného bodu TF 3 GM

- 24V snímač rosného bodu TR 2/3 a TK 1 PF
- detekcia kondenzácie
- montáž do sadrokartónových stropov/stien alebo podhládov



Položka č.	Dimenzia	OV V	l mm	b mm	d mm	Bal. 2	Bal. 1	Jedn.	Cena:
1000313	24V	230	70	20	7	25	1	ks	122,39 €

Uponor Vario regulačný ventil

- Regulovanie a uzatváranie rozdeľovačov
- Pre zónovú reguláciu s termopohonmi Uponor M³O x 1,5 mm MT
- Telo - mosadz
- Rukoväť - polyamid
- Max. skúšobný tlak: 10 bar



Položka č.	Dimenzia	l	l1	l2	G	G1	z1	Bal. 2	Bal. 1	Jedn.	Cena:
1005100	G1 - Rp1	80	15	22	1	1	44	10	1	set	61,42 €

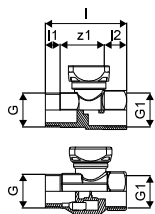

Uponor Vario PLUS termopohon NC

- s indikátorom otvorenia/zatvorenia
- vhodný pre prevádzku pri teplote do 60 °C
- výška: 54 mm
- trieda ochrany: IP54



Položka č.	Dimenzia	d	AG	OV	P	h	Bal. 2	Bal. 1	Jedn.	Cena:
1000138	24V MT30x1,5	40	30x1,5	24	~2	54	10	1	ks	32,50 €